

ASUS®

Модель MG278

ЖК-монитор

**Руководство
пользователя**

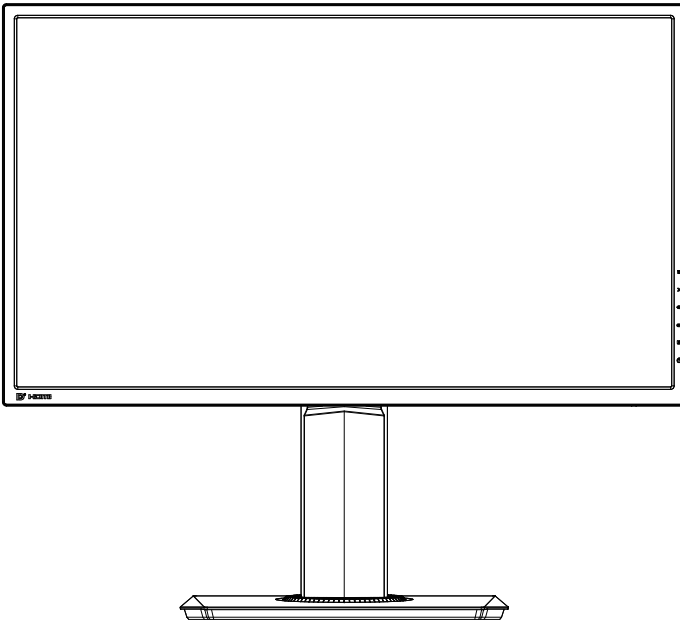

HDMI™
HIGH-DEFINITION MULTIMEDIA INTERFACE

Содержание

Уведомления.....	iii
Сведения по безопасности	iv
Уход и очистка	vi
1.1 Добро пожаловать!	1-1
1.2 Комплект поставки.....	1-1
1.3 Сборка монитора.....	1-2
1.4 Подключение кабелей	1-3
1.4.1 Задняя панель ЖК-монитора	1-3
1.5 Знакомство с монитором	1-4
1.5.1 Кнопки управления	1-4
2.1 Снятие быстросъемной подставки (для установки настенного крепления VESA)	2-1
2.2 Регулировка положения монитора.....	2-2
3.1 Экранное меню	3-1
3.1.1 Настройка параметров	3-1
3.1.2 Описание функций экранного меню	3-2
3.2 Технические характеристики.....	3-10
3.3 Поиск и устранение неполадок (ответы на вопросы)	3-12
3.4 Список поддерживаемых режимов.....	3-13

© ASUSTeK COMPUTER INC., 2015 г. Все права защищены.

Категорически запрещается воспроизводить, передавать, переписывать, сохранять в системе поиска информации или переводить на какой-либо язык в любой форме и любыми способами, за исключением случаев резервного копирования покупателем монитора, данное руководство или его отдельные главы, включая содержащуюся в нем информацию об устройствах и программном обеспечении, без письменного разрешения компании ASUSTeK COMPUTER INC. (ASUS).

Гарантийные обязательства и право на обслуживание перестают действовать в случае: (1) ремонта, модификации или изменения устройства без письменного разрешения компании ASUS или (2) уничтожения или отсутствия серийного номера.

КОМПАНИЯ ASUS ПРЕДОСТАВЛЯЕТ ДАННОЕ РУКОВОДСТВО В ФОРМАТЕ «КАК ЕСТЬ» БЕЗ ПРЕДОСТАВЛЕНИЯ ЛЮБОГО РОДА ГАРАНТИЙ, ПРЯМЫХ ИЛИ ПОДРАЗУМЕВАЕМЫХ, ВКЛЮЧАЯ БЕЗ ОГРАНИЧЕНИЯ ПОДРАЗУМЕВАЕМЫЕ ГАРАНТИИ ИЛИ ПРИГОДНОСТЬ ДЛЯ КОНКРЕТНОГО НАЗНАЧЕНИЯ. КОМПАНИЯ ASUS, ЕЕ ДИРЕКТОРА, ДОЛЖНОСТНЫЕ ЛИЦА, СОТРУДНИКИ ИЛИ ПРЕДСТАВИТЕЛИ НИ ПРИ КАКИХ ОБСТОЯТЕЛЬСТВАХ НЕ НЕСУТ ОТВЕТСТВЕННОСТИ ЗА ЛЮБОГО РОДА ПРЯМЫЕ ИЛИ КОСВЕННЫЕ, ПОБОЧНЫЕ ИЛИ ПОСЛЕДУЮЩИЕ УБЫТКИ (ВКЛЮЧАЯ УБЫТКИ В ВИДЕ УПУЩЕННОЙ ВЫГОДЫ, УБЫТКИ ДЛЯ БИЗНЕСА, ПОТЕРИ ДАННЫХ, ПРИОСТАНОВЛЕНИЯ РАБОТЫ ПРЕДПРИЯТИЯ И ПР.), ДАЖЕ ЕСЛИ КОМПАНИЯ ASUS БЫЛА ОСВЕДОМЛЕНА О ВОЗМОЖНОСТИ ВОЗНИКНОВЕНИЯ ТАКИХ УБЫТКОВ В РЕЗУЛЬТАТЕ КАКОГО-ЛИБО ДЕФЕКТА ИЛИ ОШИБКИ В ДАННОМ РУКОВОДСТВЕ ИЛИ УСТРОЙСТВЕ.

ТЕХНИЧЕСКИЕ ХАРАКТЕРИСТИКИ И СВЕДЕНИЯ, СОДЕРЖАЩИЕСЯ В ДАННОМ РУКОВОДСТВЕ, ПРЕДОСТАВЛЯЮТСЯ ИСКЛЮЧИТЕЛЬНО ДЛЯ ОЗНАКОМЛЕНИЯ, ПОДЛЕЖАТ ИЗМЕНЕНИЮ БЕЗ УВЕДОМЛЕНИЯ И НЕ ДОЛЖНЫ ТОЛКОВАТЬСЯ КАК ОБЯЗАТЕЛЬСТВА КОМПАНИИ ASUS. КОМПАНИЯ ASUS НЕ НЕСЕТ НИКАКОЙ ОТВЕТСТВЕННОСТИ ИЛИ ОБЯЗАТЕЛЬСТВА ЗА ЛЮБОГО РОДА ОШИБКИ ИЛИ НЕТОЧНОСТИ, КОТОРЫЕ МОГУТ ПРИСУТСТВОВАТЬ В ДАННОМ РУКОВОДСТВЕ, ВКЛЮЧАЯ СОДЕРЖАЩУЮСЯ В НЕМ ИНФОРМАЦИЮ ОБ УСТРОЙСТВАХ И ПРОГРАММНОМ ОБЕСПЕЧЕНИИ.

Наименования устройств и названия компаний, упоминающиеся в данном руководстве, могут являться зарегистрированными торговыми марками или объектами авторского права соответствующих компаний и используются исключительно для идентификации или пояснений, а также для выгоды владельцев, без намерения нарушить их права.

Уведомления

Уведомления о соответствии стандартам Федеральной комиссии по связи США (FCC)

Это устройство соответствует требованиям части 15 правил FCC. При использовании устройства должны быть соблюдены следующие два условия:

- данное устройство не создает вредные помехи, и
- данное устройство должно выдерживать внешние помехи, включая такие, которые могут нарушить нормальную работу устройства.

Это устройство было протестировано и признано соответствующим требованиям к устройствам класса B (Class B) в соответствии с Частью 15 требований FCC. Эти ограничения разработаны для обеспечения достаточной защиты от вредных помех в бытовых условиях. Данное оборудование генерирует, использует и может распространять электромагнитные волны и при нарушении инструкций производителя по установке или эксплуатации может создавать помехи для радиосвязи. Даже при соблюдении инструкций по установке не гарантируется отсутствие помех в каком-то определенном случае. Если данное устройство вызывает помехи при приеме радио- и телевизионных сигналов, что можно проверить, выключив и включив устройство, пользователю рекомендуется попытаться устранить помехи с помощью приведенных ниже мер:

- изменить ориентацию или перенести в другое место приемную антенну;
- увеличить расстояние между приемником и устройством;
- подключить оборудование и приемник в сетевые розетки разных цепей;
- обратиться за помощью к продавцу или опытному специалисту по теле- и радиотехнике.

Заявление о соответствии стандартам Канадского департамента по коммуникациям

Данное цифровое устройство не превышает пределов для цифровых устройств класса B по радиощумовым помехам, установленных Положениями по радиоинтерференции Канадского департамента по коммуникациям.

Это цифровое устройство класса B соответствует канадскому стандарту ICES-003.

Сделано в Китае



Сведения по безопасности

- Перед подключением монитора внимательно ознакомьтесь со всей входящей в комплект документацией.
- Не подвергайте устройство воздействию дождя или влаги во избежание возникновения пожара или поражения электрическим током.
- Не открывайте корпус монитора. Детали внутри корпуса монитора находятся под высоким напряжением, воздействие которого может привести к серьезным травмам.
- При повреждении блока питания не пытайтесь отремонтировать его самостоятельно. Обратитесь к квалифицированному специалисту по ремонту или к продавцу.
- Перед использованием устройства убедитесь в правильном подключении всех кабелей и в том, что шнуры питания не повреждены. Если какие-либо компоненты повреждены, немедленно свяжитесь с продавцом.
- Щели и отверстия на обратной стороне корпуса предназначены для вентиляции. Не блокируйте эти отверстия. Не размещайте это устройство рядом или над батареей или другим источником тепла при отсутствии надлежащей вентиляции.
- Это устройство необходимо эксплуатировать при параметрах электропитания, указанных на этикетке. Если характеристики электросети неизвестны, проконсультируйтесь с продавцом или местной компанией-поставщиком электроэнергии.
- Используйте вилку шнура питания, соответствующую местным стандартам.
- Не перегружайте разветвители и удлинители кабеля питания. Перегрузка может привести к возгоранию или поражению электрическим током.
- Избегайте воздействия на устройства пыли, влажности и чрезмерно высокой или низкой температуры. Не размещайте монитор в местах, где он может намокнуть. Разместите монитор на ровной устойчивой поверхности.
- Отключайте устройство во время грозы и в случаях, когда оно не используется длительное время. Это предотвратит повреждение монитора при перепадах напряжения.
- Не допускайте попадания предметов и жидкостей в отверстия на корпусе монитора.
- Для получения оптимальных характеристик монитор следует использовать только с компьютерами, соответствующими стандарту UL с маркировкой на корпусе 100-240 В.

- Розетка питания должна располагаться в легко доступном месте вблизи устройства
- При наличии технических проблем с монитором обратитесь к квалифицированному специалисту по ремонту или к продавцу.
- Перед включением сетевой вилки в розетку необходимо обеспечить заземление. Отключение заземления следует выполнять только после отключения сетевой вилки от розетки.

ПРЕДУПРЕЖДЕНИЕ

Использование не рекомендованных наушников может привести к потере слуха из-за чрезмерного звукового давления.

Уход и очистка

- Перед поднятием и перемещением монитора рекомендуется отключить кабели и шнур питания. При поднятии монитора следуйте рекомендациям. При поднятии или переноске удерживайте монитор за края. Не поднимайте монитор за подставку или шнур.
- Очистка. Выключите монитор и отсоедините кабель питания. Очистите поверхность монитора мягкой, не царапающей поверхность тканью. Устойчивое загрязнение можно удалить тканью, смоченной в мягком очистителе.
- Не используйте очистители, содержащие спирт или ацетон. Используйте средства для очистки ЖК-экранов. Никогда не распыляйте очиститель непосредственно на экран, он может попасть внутрь и вызвать поражение электротоком.

Следующие симптомы не являются признаком неисправности:

- При первом включении экран может мерцать вследствие особенностей флуоресцентной подсветки. Для устранения мерцания выключите и вновь включите выключатель питания.
- Может наблюдаться неоднородность яркости экрана в зависимости от используемого фонового рисунка рабочего стола.
- При длительном отображении статического изображения после его смены может наблюдаться остаточное изображение. Этот эффект постепенно исчезнет; можно также выключить монитор на длительное время.
- Если экран темный, мигает или не показывает изображение, обратитесь к продавцу или в сервисный центр для ремонта. Не пытайтесь отремонтировать монитор самостоятельно!

Условные обозначения, используемые в этом руководстве



ПРЕДУПРЕЖДЕНИЕ. Сведения, предупреждающие получение травм при выполнении различных задач.



ВНИМАНИЕ. Сведения, предупреждающие повреждение оборудования при выполнении различных задач.



ВАЖНО. Инструкции, которым НЕОБХОДИМО следовать при выполнении различных задач.



ПРИМЕЧАНИЕ. Советы и дополнительные сведения, помогающие выполнить задачу.

Источники дополнительных сведений

Дополнительные сведения и обновления ПО можно получить из следующих источников.

1. Веб-сайты ASUS

Веб-сайты ASUS содержат последние сведения об оборудовании и ПО ASUS. См. <http://www.asus.com>

2. Дополнительная документация

Комплект поставки может включать дополнительную документацию, предоставляемую продавцом. Эта документация не входит в стандартный комплект поставки.

1.1 Добро пожаловать!

Благодарим вас за приобретение ЖК-монитора ASUS®!

Новейшая модель ЖК-монитора ASUS снабжена широким экраном с ярким, четким изображением и набором функций, повышающих удобство просмотра и использования монитора.

Благодаря этим возможностям обеспечивается удобство и прекрасное качество изображения на мониторе!

1.2 Комплект поставки

Проверьте наличие в упаковке следующих принадлежностей:

- ✓ ЖК-монитор
- ✓ Подставка монитора
- ✓ Краткое руководство
- ✓ Гарантийный талон
- ✓ Кабель питания - 1 шт.
- ✓ Компакт-диск с документацией
- ✓ USB-кабель - 1 шт.
- ✓ Кабель DisplayPort - 1 шт.
- ✓ Кабель HDMI - 1 шт.
- ✓ Кабель Dual-DVI - 1 шт.
- ✓ Кабель аудио - 1 шт.



-
- Если какой-либо компонент отсутствует или поврежден, немедленно обратитесь к продавцу.
-

1.3 Сборка монитора

Сборка монитора:

1. Положите монитор вниз экраном на ровный стол, застеленный тканью, прикрепите подставку, как показано на рисунке, и с помощью монеты затяните винт.
2. Вставьте кабельный зажим в отверстие на подставке и установите самый удобный угол наклона монитора.

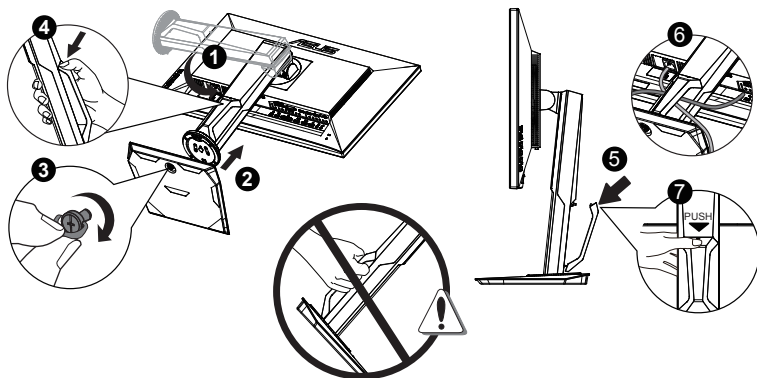

1.4 Подключение кабелей

1.4.1 Задняя панель ЖК-монитора

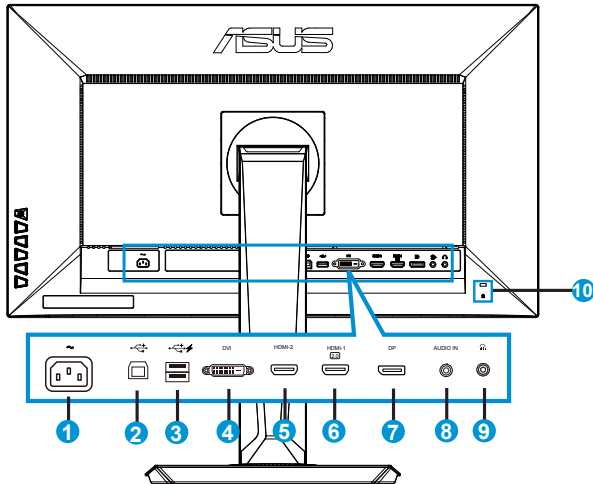



1. Разъем питания пер. тока
2. Разъем USB типа B
3. Разъем USB типа A
4. DVI
5. HDMI-2
6. HDMI-1
7. DisplayPort
8. Вход аудио
9. Гнездо для подключения наушников
10. Замок Kensington

1.5 Знакомство с монитором

1.5.1 Кнопки управления

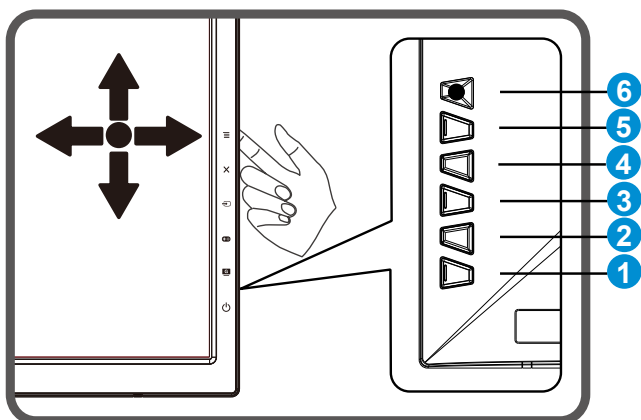







Кнопки управления на задней панели монитора используется для регулировки параметров изображения.



1.  Кнопка питания/Индикатор питания:
 - Для включения или выключения монитора нажмите эту кнопку.
 - Значение цвета индикатора питания приведено в таблице ниже.

Состояние	Описание
Белый	ВКЛ.
Желтый	Режим ожидания
ВЫКЛ.	ВЫКЛ.

2.  GameVisual:
 - Кнопка переключения шести стандартных видеорежимов (Пейзажный режим, Гонки режим, Кино режим, RTS/RPG режим, FPS режим и sRGB режим) с технологией GameVisual™ Video Intelligence.

3.  GamePlus:
 - Активируйте функцию Перекрестие, Таймер или Счетчик числа кадров в секунду.
 - Переместите кнопку  () вверх/вниз для выбора, затем нажмите кнопку  () для подтверждения.
4.  Кнопка Выбор Входа:
 - Переключение источников входного сигнала DVI, HDMI-1, HDMI-2 и DisplayPort.
5.  Кнопка Закрывать
 - Выход из экранного меню.
6. Кнопка  () 5-позиционная):
 - Включение экранного меню. Активация выбранного элемента меню.
 - Уменьшение/увеличение значения параметра или перемещение выбора вверх/вниз/влево/вправо.

2.1 Снятие быстросъемной подставки (для установки настенного крепления VESA)

Быстросъемная подставка монитора специально предназначена для использования настенного крепления VESA.

Снятие быстросъемной подставки

1. Отключите шнур питания и кабели сигнала. Осторожно уложите монитор экраном вниз на чистый стол.
2. С помощью отвертки отверните четыре винта кронштейна (Рис. 1), а затем снимите кронштейн/подставку с монитора (Рис. 2).



- Рекомендуется накрыть поверхность стола мягкой тканью, чтобы предотвратить повреждение экрана монитора.
- При откручивании винтов удерживайте подставку монитора.

Рис. 1



Рис. 2



- Комплект настенного крепления VESA (100 x 100 мм) приобретается отдельно.
- Следует использовать только кронштейн для настенного крепления, соответствующий стандарту UL с минимальной весовой нагрузкой 28,8 кг (размер винтов: M4 x 10 мм).

2.2 Регулировка положения монитора

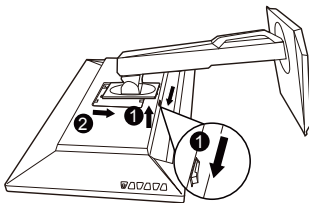
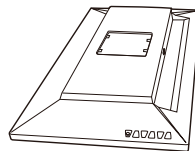
- Для оптимального обзора установите монитор таким образом, чтобы видеть весь экран, затем установите угол, устраивающий вас больше всего.
- Удерживайте подставку при изменении угла наклона монитора, чтобы не опрокинуть его.
- Угол наклона монитора регулируется в пределах от $+20^\circ$ до -5° , а угол поворота до 60° влево и вправо. Можно также отрегулировать высоту монитора в пределах ± 15 см.

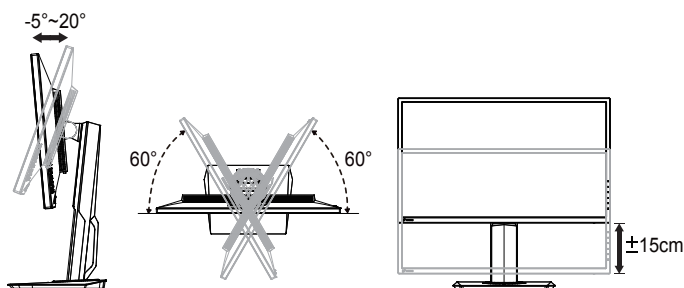

Вращение монитора

1. Поднимите монитор в верхнее положение.
2. Установите максимальный угол наклона монитора.
3. Разверните монитор по часовой стрелке на нужный угол.

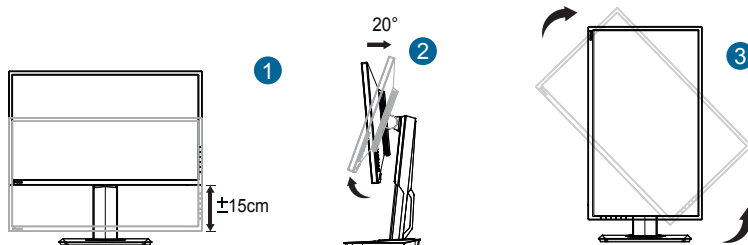

При регулировке угла просмотра монитор может слегка раскачиваться.

3.1 Экранное меню

3.1.1 Настройка параметров

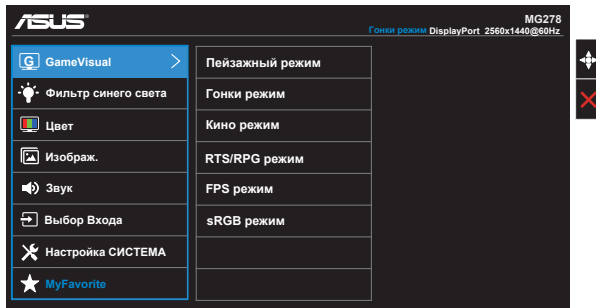

1. Нажмите кнопку MENU для отображения экранного меню.
2. Кнопками ▼ и ▲ выбираются пункты меню. При переходе от одного значка к другому выделяется название параметра.
3. Для выбора выделенного пункта меню нажмите кнопку Center.
4. Кнопками ▼ и ▲ выберите нужный параметр.
5. Нажмите кнопку Center для перехода к ползунку регулировки, затем кнопками ▼ и ▲ переместите ползунок в нужное положение.
6. Кнопки ◀ / ▶ используйте для перемещения влево/вправо в меню.

3.1.2 Описание функций экранного меню

1. GameVisual

Эта функция содержит шесть параметров настройки. Для каждого режима имеется функция Сброс, позволяющая вернуться к исходным значениям.

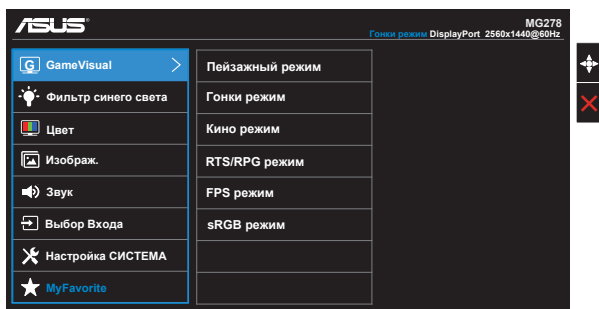

- **Пейзажный режим:** Наилучший режим для просмотра сюжетных фотографий с использованием технологии GameVisual™ Video Intelligence.
- **Гонки режим:** Наилучший режим для гоночных игр с использованием технологии GameVisual™ Video Intelligence.
- **Кино режим:** Наилучший режим для просмотра фильмов с использованием технологии GameVisual™ Video Intelligence.
- **RTS/RPG режим:** Наилучший режим для стратегических игр в реальном времени (RTS)/полевых игр (RPG) с использованием технологии GameVisual™ Video Intelligence.
- **FPS режим:** Наилучший режим для игр-"стрелялок" с использованием технологии GameVisual™ Video Intelligence.
- **sRGB режим:** Наилучший режим для просмотра фотографий и графики с ПК.



- В режиме "Гонки режим" параметры "Насыщенность", "Оттенок оболочки", "Резкость" и "ASCR" пользователю недоступны.
- В режиме sRGB параметры "Насыщенность", "Цветовой режим.", "Оттенок оболочки", "Резкость", "Яркость", "Контрастность" и "ASCR" пользователю недоступны.

2. Фильтр синего света

Регулировка уровня УФ-излучения от светодиодной подсветки.

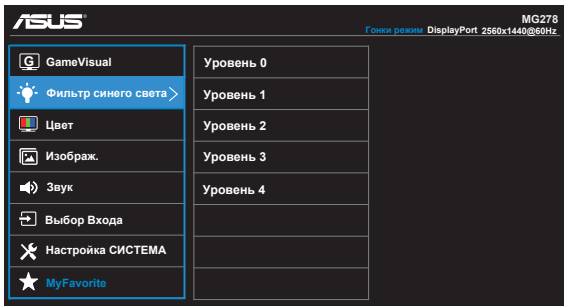

- **Уровень 0:** Без изменений.
- **Уровень 1~4:** Чем выше уровень, тем ниже интенсивность УФ-излучения.



-
- При включении Фильтр синего света для режима "Гонки режим" автоматически импортируются параметры по умолчанию.
 - С уровень 1 по уровень 3 функция Яркость настраивается пользователем.
 - Уровень 4 - оптимизированная установка. Она соответствует Сертификату низкого уровня синего света TUV. Функция Яркость не настраивается пользователем.
-

3. Цвет

Выберите нужный режим цветопередачи.

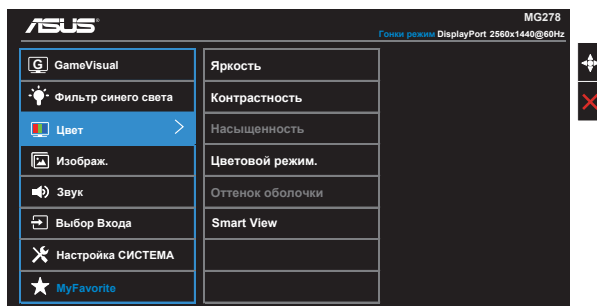

- **Яркость:** Диапазон значений от 0 до 100.
- **Контрастность:** Диапазон значений от 0 до 100.
- **Насыщенность:** Диапазон значений от 0 до 100.
- **Цветовой режим.:** Включает три предустановленных цветовых режима (**Холодный**, **Обычный**, **Теплый**) и **Пользовательский**.
- **Оттенок оболочки:** Включает три цветовых режима, включая **Красноватый**, **Естественный** и **Желтоватый**.
- **Smart View:** Различные положения для просмотра с использованием технологии Smart View.



- В режиме "Пользовательский" уровни цветов R (красный), G (зеленый) и B (синий) могут быть настроены пользователем в диапазоне от 0 до 100.

4. Изображ.

Это меню позволяет настроить параметры Резкость, Trace Free, Формат экрана, VividPixel, ASCR.

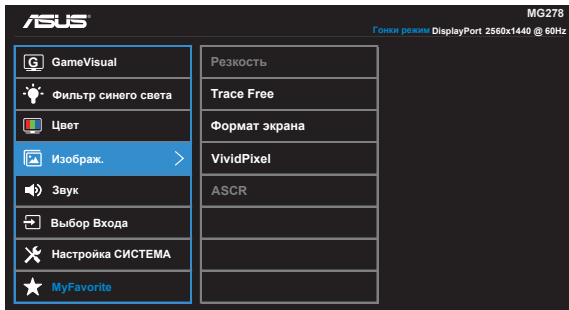

- **Резкость:** Настройка резкости изображения. Диапазон значений от 0 до 100.
- **Trace Free:** снижение времени отклика экрана с помощью технологии Over Drive. Диапазон значений от самого низкого 0 до самого высокого 100.
- **Формат экрана:** Выбор формата изображения "Полный экран", "4:3", "1:1", "OverScan".
- **VividPixel:** Технология ASUS Exclusive Technology обеспечивает реалистичность изображения, его кристальную чистоту и детализированность. Диапазон значений от 0 до 100.
- **ASCR:** Кнопками **ВКЛ.** или **ВЫКЛ.** включите или отключите функцию динамической регулировки контрастности.



- формат экрана 4:3 доступен только для источников сигнала в формате 4:3. Режим OverScan доступен только для источников входного сигнала HDMI.

5. Звук

Настройка параметров звука.

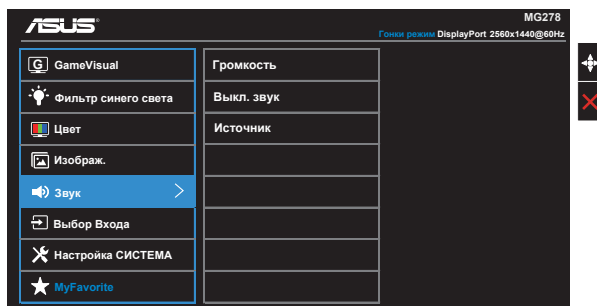

- **Громкость:** настройка уровня громкости.
- **Выкл. звук:** Отключение звука.
- **Источник сигнала:** Регулировка звукового сигнала со входа "Линейный вход" или "HDMI" (только для входа HDMI); Регулировка звукового сигнала со входа "Линейный вход" или "DisplayPort" (только для входа DisplayPort).

6. Выбор Входа

Выбор источника входного сигнала **DVI**, **HDMI-1**, **HDMI-2** or **DisplayPort**.

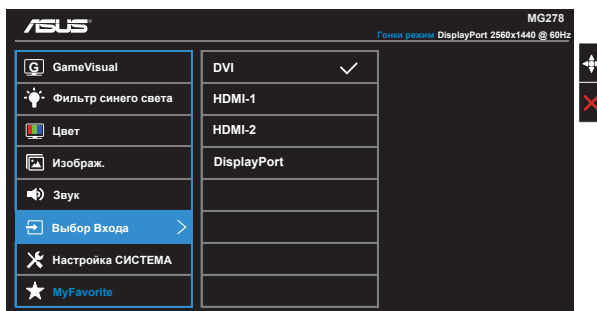

7. Настройка СИСТЕМА

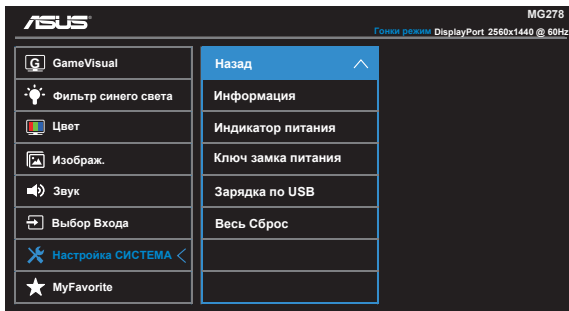
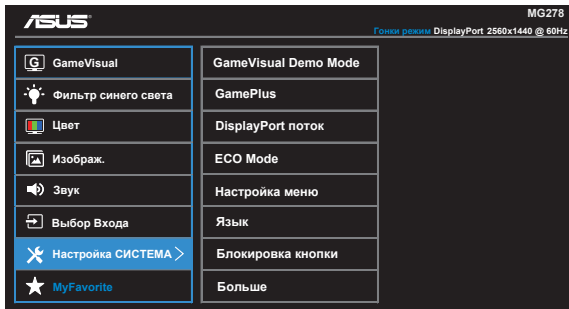

Настройка системных параметров.



- **GameVisual Demo Mode:** демонстрация возможностей технологии GameVisual.
- **GamePlus:** Функция GamePlus обеспечивает улучшенное игровое окружение для игр различного типа. В частности, функция Цель специально предназначена для новичков и начинающих, интересующихся играми в формате FPS ("стрелялка от первого лица").

Активация режима GamePlus:

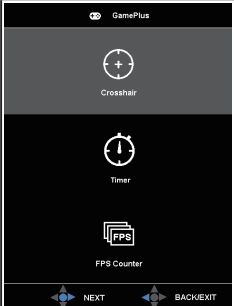
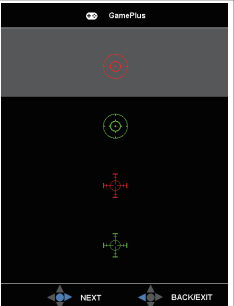
- Выберите **ВКЛ.** для входа в главное меню GamePlus.
- Нажимайте кнопки ▲ и ▼ для перехода между функциями Перекрестие, Таймер или Счетчик числа кадров в секунду.
- Нажмите кнопку Center для подтверждения выбора. Нажмите кнопку ◀ для возврата. Нажмите кнопку X для выхода.

Главное меню GamePlus	GamePlus-Crosshair	GamePlus-Таймер
		

- **DisplayPort поток:** Совместимость с графической картой. Выбор режима DP 1.1 или DP 1.2 в зависимости от версии DP-карты.
- **ECO Mode:** Включение режима ECO для энергосбережения.
- **Настройка меню:** Настройка параметров **Время Отобр. Меню**, **DDC/CI**, **Прозрачность** экранного меню.
- **Язык:** Выбор языка экранного меню. Доступные варианты: **Английский, Французский, Немецкий, Испанский, Итальянский, Голландский, Русский, Традиционный китайский, Упрощенный китайский, Японский, Фарси, Тайский, Индонезийский, Польский, Турецкий, Португальский, Чешский, Хорватский, Венгерский, Румынский и Корейский.**
- **Блокировка кнопки:** Блокировка всех кнопок. При удерживании кнопки более 5 секунд функция блокировки отключается.
- **Больше:** Переход к следующей странице настройки системы.
- **Назад:** Возврат к предыдущей странице настройки системы.
- **Информация:** просмотр сведений о мониторе.
- **Индикатор питания:** Включение и выключение индикатора питания.
- **Ключ замка питания:** Блокировка/деблокировка кнопки питания.
- **Зарядка по USB:** Включение/отключение функции зарядки через USB в режиме ожидания.
- **Весь Сброс:** Выберите "**Да**" для восстановления всех заводских настроек по умолчанию.

7. MyFavorite

Загрузить/сохранить все настройки монитора.

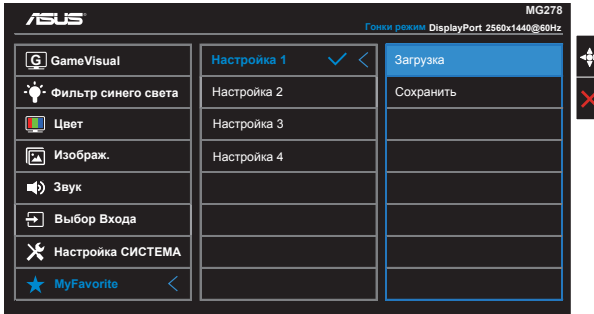

3.2 Технические характеристики

Модель	MG278Q
Размер матрицы	27,0 дюймов, широкоэкранный формат (68,47 см)
Максимальное разрешение	2560 x 1440
Яркость (тип.)	350кд/м ²
Действительный коэффициент контрастности (тип.)	≥1000:1
Угол обзора (коэф. откл.>10)	170°(В) /160°(Г)
Число цветов	16,7 млн. (True 8-бит)
Время отклика	1мс (GTG)
Динамики	2 Вт x 2 стерео
Разъем для наушников	Да
Вход HDMI	Да (HDMI 1.4 X 1, HDMI 2.0 X 1)
Вход Dual-DVI	Да
Вход DisplayPort	Да
Линейный вход	Да
USB 3.0 Hub	Да (тип В x 1, тип А x 2) Примечание:Определение USB-концентратора см. на следующей странице
FreeSync	Да
Потребляемая мощность	< 38,7 Вт*
Цвет корпуса	Черный
Режим энергосбережения	< 0,5 Вт
Режим выключения	< 0,5 Вт
Наклон	-5° ~ +20°
Поворот (угол)	+60°~-60°
Вращение (угол/направление)	90° (по часовой стрелке)
Регулировка высоты (мм)	Да (0~150 мм)
Крепление VESA	Да (100 мм x 100 мм)
Физ. размеры (ШxВxГ)	624,96 x 563,31 x 233,40 мм
Физ. Размеры с подставкой (ШxВxГ)	624,96 x 368,23 x 62,60 мм
Размеры упаковки (ШxВxГ)	753 x 452 x 224 мм
Масса нетто (прибл.)	7,65 кг
Масса брутто (прибл.)	11 кг
Диапазон напряжения	Пер. ток: 100-240 В (встр.)

Примечание. *В соответствии со стандартом Energy Star 6.0

		Кабель USB типа B ПК подключен	Кабель USB типа B ПК не подключен
Питание ВКЛ.		V	V
Энергосберегающий режим	Экранное меню, зарядка вкл.	V	V
	Экранное меню, зарядка выкл. (настройка по умолчанию)	X	X
Питание ВЫКЛ.	Экранное меню, зарядка вкл.	V	X
	Экранное меню, зарядка выкл.	X	X

Примечание: V = концентратор вкл., X = концентратор выкл.

3.3 Поиск и устранение неполадок (ответы на вопросы)

Проблема	Возможное решение
Индикатор питания не горит	<ul style="list-style-type: none">• Нажмите кнопку , чтобы убедиться в том, что монитор включен.• Проверьте правильность подсоединения шнура питания к монитору и розетке сети электропитания.• Функция проверки Индикатор питания в главном экранном меню. Выберите "ВКЛ." для включения индикатора питания.
Индикатор питания светится желтым, изображение на экране отсутствует	<ul style="list-style-type: none">• Убедитесь в том, что монитор и компьютер включены.• Убедитесь в том, что кабель передачи сигнала правильно подключен к монитору и компьютеру.• Проверьте разъемы кабеля и убедитесь в том, что их контакты не загнуты.• Подключите компьютер к другому монитору, чтобы убедиться в том, что компьютер работает правильно.
Изображение на экране слишком светлое или слишком темное	<ul style="list-style-type: none">• Настройте контрастность и яркость с помощью экранного меню.
Изображение на экране трясется, или на нем имеются волнообразные искажения	<ul style="list-style-type: none">• Убедитесь в том, что кабель передачи сигнала правильно подключен к монитору и компьютеру.• Уберите электрические устройства, которые могут вызывать помехи.
Изображение имеет дефекты цвета (белый цвет не выглядит белым)	<ul style="list-style-type: none">• Проверьте разъемы кабеля и убедитесь в том, что их контакты не загнуты.• Сброс настроек с помощью экранного меню.• Настройте параметры цветопередачи R/G/B или параметр Цветовой режим.
Звук отсутствует или уровень громкости очень низкий	<ul style="list-style-type: none">• Настройте уровень громкости на мониторе и на компьютере.• Убедитесь в том, что на компьютере установлен и активирован драйвер звуковой карты.

3.4 Список поддерживаемых режимов

Timing List	Dual Link DVI	HDMI1.4	HDMI2.0	Display Port 1.2
640x480@60	V	V	V	V
640x480@67	V	V	V	V
640x480@72	V	V	V	V
640x480@75	V	V	V	V
720x400@70	V	V	V	V
800x600@56	V	V	V	V
800x600@60	V	V	V	V
800x600@72	V	V	V	V
800x600@75	V	V	V	V
832x624@75	V	V	V	V
1024x768@60	V	V	V	V
1024x768@70	V	V	V	V
1024x768@75	V	V	V	V
1152x864@75	V	V	V	V
1280x768@60	V	X	X	X
1280x800@60	V	X	X	X
1280x960@60	V	X	X	X
1280x1024@60	V	V	V	V
1280x1024@75	V	V	V	V
1366x768@60	V	V	V	V
1440x900@60	V	V	V	V
1680@1050@60	V	X	X	X
1920x1080@60	V	V	V	V
1920x1080@100	X	V	V	X
1920x1080@120	X	V	V	X
2560x1440@60	V	V	V	V
2560x1440@100	X	X	V	V
2560x1440@120	X	X	V	V
2560x1440@144	X	X	V	V

* HDMI и DisplayPort, некоторые графические карты поддерживают разрешение только до 1920 x 1200 при передаче контента через HDMI. Некоторые карты не поддерживают разрешение 100 Гц/120 Гц/140 Гц. Узнайте у местного продавца или торгового представителя о технических ограничениях своего ноутбука или компьютера.

Video Timing				
Timing List	Dual Link DVI	HDMI1.4	HDMI2.0	Display Port 1.2
720x480P@59.94	X	V	V	X
720x480P@60	X	V	V	X
720x576P@50	X	V	V	V
1280x720P@50	X	V	V	V
1280x720P@59.94	X	V	V	V
1280x720P@60	X	V	V	V
1440x480P@59.94	X	V	V	V
1440x480P@60	X	V	V	V
1440x576P@50	X	V	V	V
1920x1080P@23.97	X	V	V	X
1920x1080P@24	X	V	V	X
1920x1080P@25	X	V	V	X
1920x1080P@29.97	X	V	V	X
1920x1080P@30	X	V	V	X
1920x1080P@50	X	V	V	V
1920x1080P@59.94	X	V	V	V
1920x1080P@60	X	V	V	V
1920x1080i@50	X	V	V	V
1920x1080i@60	X	V	V	V
2560x1080@60	X	X	V	X

* Режимы, отсутствующие в этих таблицах, могут не поддерживаться. Для наилучшего качества изображения рекомендуется выбирать один из перечисленных режимов.