

# Монитор-концентратор для конференций Dell Pro P 24 USB-C Hub

**P2426HEB**

# Монитор-концентратор для конференций Dell Pro P 27 USB-C Hub



**P2726DEB**

# Монитор-концентратор для конференций Dell Pro P 34 USB-C Hub

**P3426WEB**

Руководство пользователя

## Примечания, предупреждения и предостережения

-  **ПРИМЕЧАНИЕ:** обозначает важную информацию, которая способствует более эффективному использованию изделия.
-  **ОСТОРОЖНО:** ОСТОРОЖНО указывает на потенциальную угрозу повреждения оборудования или утраты данных в случае несоблюдения инструкций.
-  **ПРЕДОСТЕРЕЖЕНИЕ:** ПРЕДОСТЕРЕЖЕНИЕ указывает на потенциальную опасность повреждения имущества, травмы или смерти людей.

# Содержание

<b>Инструкции по технике безопасности</b> .....	<b>5</b>
<b>О мониторе</b> .....	<b>6</b>
<b>Комплектация</b> .....	<b>6</b>
<b>Характеристики изделия</b> .....	<b>7</b>
<b>Совместимость операционной системы</b> .....	<b>9</b>
<b>Обозначение деталей и элементов управления</b> .....	<b>9</b>
Вид спереди .....	9
Вид сзади .....	12
Вид снизу (P2426HEB/P2726DEB) .....	13
Вид снизу (P3426WEB) .....	14
<b>Dell Display and Peripheral Manager (DDPM) для Windows</b> .....	<b>15</b>
<b>Технические характеристики монитора</b> .....	<b>15</b>
Характеристики разрешения .....	17
Поддерживаемые форматы видео .....	17
Предустановленные режимы отображения .....	17
Режимы многопоточковой передачи (MST) через DP .....	18
Режимы многопоточковой передачи (MST) через USB-C .....	19
Функция размытия фона веб-камеры .....	19
Список совместимости платформ унифицированных коммуникаций (UC) .....	20
Электрические характеристики .....	20
Технические характеристики веб-камеры .....	22
Характеристики динамика .....	22
Технические характеристики микрофона .....	22
Физические характеристики .....	23
Характеристики окружающей среды .....	23
<b>Назначение контактов</b> .....	<b>27</b>
DisplayPort (вход) .....	27
DisplayPort (выход) (только для P2426HEB/P2726DEB) .....	28
Порт HDMI .....	29
Порт USB-C .....	30
Универсальная последовательная шина (USB) .....	31
<b>Plug-and-play</b> .....	<b>34</b>
<b>Качество ЖК-монитора и политика в отношении пикселей</b> .....	<b>34</b>
<b>Эргономика</b> .....	<b>35</b>
<b>Транспортировка и обращение с экраном</b> .....	<b>36</b>
<b>Руководство по техническому обслуживанию</b> .....	<b>37</b>
Очистка монитора .....	37
<b>Настройка монитора</b> .....	<b>38</b>
<b>Присоединение подставки</b> .....	<b>38</b>
<b>Использование регулировок наклона, поворота и высоты</b> .....	<b>40</b>
Регулировка наклона и поворота .....	40
Регулировка высоты .....	41
<b>Поворот дисплея (только для P2426HEB/P2726DEB)</b> .....	<b>41</b>
<b>Регулировка поворота дисплея в вашей системе (только для P2426HEB/P2726DEB)</b> .....	<b>41</b>
<b>Подключение монитора</b> .....	<b>42</b>
<b>Синхронизация кнопки питания Dell (DPBS)</b> .....	<b>46</b>

Подключение монитора для использования функции DPBS в первый раз .....	48
Использование функции DPBS .....	48
Подключение монитора для функции многопоточковой передачи (MST) через USB-C в режиме DPBS (только для P2426HEB/P2726DEB) .....	50
Подключение монитора через USB-C в режиме DPBS .....	51
<b>Подключение кабелей .....</b>	<b>52</b>
<b>Работа с веб-камерой монитора .....</b>	<b>53</b>
<b>Защита монитора с помощью замка Kensington (дополнительно) .....</b>	<b>54</b>
<b>Снятие подставки монитора .....</b>	<b>54</b>
<b>Настенный монтаж VESA (дополнительно) .....</b>	<b>55</b>
<b>Эксплуатация монитора .....</b>	<b>56</b>
<b>Включите питание монитора .....</b>	<b>56</b>
<b>Использование джойстика .....</b>	<b>56</b>
<b>Использование средства запуска меню .....</b>	<b>57</b>
Использование клавиш навигации .....	58
<b>Использование экранного меню (OSD) .....</b>	<b>59</b>
Блокировка кнопок управления .....	69
Первоначальная настройка .....	70
Предупреждения экранного меню .....	70
Настройка максимального разрешения .....	73
<b>Настройка Windows Hello .....</b>	<b>74</b>
<b>Настройка веб-камеры монитора в качестве устройства по умолчанию в операционной системе .....</b>	<b>77</b>
<b>Настройка динамика монитора в качестве устройства воспроизведения по умолчанию в операционной системе ..</b>	<b>80</b>
<b>Сценарий использования динамика и микрофона на мониторе .....</b>	<b>82</b>
<b>Устранение неполадок .....</b>	<b>83</b>
<b>Самопроверка .....</b>	<b>83</b>
<b>Встроенная диагностика .....</b>	<b>83</b>
<b>Общие проблемы .....</b>	<b>84</b>
<b>Специфические неполадки изделия .....</b>	<b>85</b>
<b>Специфические проблемы Microsoft® Teams® .....</b>	<b>90</b>
<b>Специфические неполадки универсальной последовательной шины (USB) .....</b>	<b>91</b>
<b>Табличка с нормативными данными .....</b>	<b>92</b>
<b>TCO Certified .....</b>	<b>92</b>
<b>Примечания Федеральной комиссии по связи (только для США) и другая нормативная информация .....</b>	<b>92</b>
<b>База данных продуктов ЕС по маркировке энергоэффективности и информационным листам .....</b>	<b>92</b>
<b>Обращение в Dell .....</b>	<b>93</b>
<b>История изменений .....</b>	<b>94</b>

# Инструкции по технике безопасности

Во избежание возможного повреждения монитора и для обеспечения вашей личной безопасности соблюдайте приведенные ниже правила техники безопасности. Если не указано иное, каждая процедура в этом документе предполагает, что вы прочитали правила техники безопасности, входящие в комплектацию монитора.

**① ПРИМЕЧАНИЕ:** Перед использованием монитора прочтите правила техники безопасности, входящие в его комплектацию и указанные на нем. Храните документацию в надежном месте для использования в будущем.

**⚠ ПРЕДОСТЕРЕЖЕНИЕ:** Использование элементов управления, настроек или процедур с нарушением инструкций, приведенных в настоящем документе, может привести к поражению электрическим током и/или к другим травмам.

**⚠ ОСТОРОЖНО:** Длительное прослушивание звука на высокой громкости через наушники (если монитор позволяет их подключить) может привести к ухудшению слуха.

- Установите монитор на твердую поверхность и обращайтесь с ним бережно.
  - Экран хрупкий и может быть поврежден при падении или ударе об острый предмет.
  - Убедитесь, что электрические характеристики монитора соответствуют параметрам местной электрической сети переменного тока.
  - Разместите монитор в помещении с комнатной температурой. Слишком высокие или низкие температуры могут отрицательно сказаться на жидкокристаллическом экране.
  - Подключите кабель питания монитора к ближайшей и легко доступной электрической розетке. См. раздел [Подключение монитора](#).
- Не размещайте и не эксплуатируйте монитор на влажной поверхности или вблизи воды.
- Не подвергайте монитор воздействию сильной вибрации или сильных ударов. Например, не помещайте монитор в багажник автомобиля.
- Если монитор не предполагается использовать в течение длительного периода времени, отсоедините его от электрической сети.
- Во избежание поражения электрическим током не пытайтесь снимать какие-либо крышки или прикасаться ко внутренней части монитора.
- Внимательно ознакомьтесь с настоящими инструкциями. Сохраните настоящий документ для использования в будущем. Соблюдайте все предупреждения и инструкции, указанные на изделии.
- Некоторые мониторы предусматривают настенный монтаж с помощью крепления VESA, которое продается отдельно. Убедитесь, что технические характеристики крепления VESA соответствуют сведениям, указанным в разделе о монтаже в руководстве пользователя.

Чтобы уточнить инструкции по технике безопасности, см. документ SERI (экологическая безопасность и нормативные требования), входящий в комплектацию монитора.





# О мониторе

## Комплектация

В комплектацию монитора входят компоненты, перечисленные в таблице ниже. Если какой-либо компонент отсутствует, свяжитесь с компанией Dell. Для получения дополнительной информации см. раздел [Обращение в Dell](#).

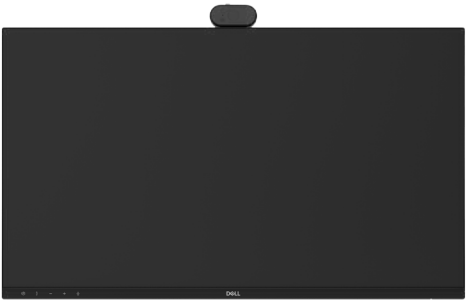
① **ПРИМЕЧАНИЕ:** Некоторые компоненты могут быть необязательными и могут не поставляться вместе с монитором. Некоторые функции могут быть недоступны в некоторых странах.

**Таблица 1. Описание компонентов монитора.**

Изображение компонента	Описание компонента
	Монитор
	Стойка подставки
	Основание подставки
	Кабель питания (тип зависит от страны или региона)
	Кабель DisplayPort-DisplayPort 1.4 (1,80 м)
	Кабель USB Type-A – Type-B, 5 Гбит/с (1,80 м)
	Кабель USB-C – USB-C, 5 Гбит/с, 100 Вт (1,80 м)
	<ul style="list-style-type: none"><li>• QR-карта</li><li>• Сведения о технике безопасности, экологической безопасности и нормативных требованиях</li></ul>

## Характеристики изделия

Монитор **Dell P2426HEB/P2726DEB/P3426WEB** оснащен активной матрицей на базе тонкопленочных транзисторов (TFT), жидкокристаллическим дисплеем (ЖК-дисплей), антистатическим покрытием и светодиодной подсветкой. Монитор имеет следующие особенности:

- **P2426HEB:** Активная область дисплея составляет 604,70 мм (23,8 дюйма) по диагонали при разрешении 1920 x 1080 (16:9), есть поддержка полноэкранный режим для более низких разрешений.
  - **P2726DEB:** Активная область дисплея составляет 684,70 мм (27,0 дюймов) по диагонали при разрешении 2560 x 1440 (16:9). Кроме того, поддерживается полноэкранный режим для более низких разрешений.
  - **P3426WEB:** Активная область дисплея составляет 867,0 мм (34,1 дюйма) по диагонали при разрешении 3440 x 1440 (21:9). Кроме того, поддерживается полноэкранный режим для более низких разрешений.
  - Широкие углы обзора и 99 % охват цветового пространства sRGB.
  - **P2426HEB/P2726DEB:** Возможности наклона, поворота, вращения и регулировки высоты.
  - **P3426WEB:** Возможность наклона, поворота и регулировки высоты.
  - Встроенные динамики (2 x 5 Вт).
  - Съёмная подставка и монтажные отверстия VESA 100 мм, соответствующие требованиям ассоциации стандартизации видеоэлектроники, обеспечивают функциональную гибкость монтажных решений.
  - Ультратонкая лицевая панель минимизирует зазоры между рамками при использовании нескольких мониторов, обеспечивая более простую настройку и удобный просмотр.
  - Широкие возможности подключения с функцией DP и HDMI помогают обеспечить долгосрочную работу монитора.
  - Один порт USB-C обеспечивает питание совместимого ноутбука при приеме видеосигнала.
  - Порты USB-C и RJ45 обеспечивают сетевое подключение через один кабель.
  - Функция автоматической настройки Plug-and-play (если поддерживается компьютером).
  - Настройка экранного меню (OSD) для удобства настройки и оптимизации экрана.
  - Блокировка кнопки питания и кнопок OSD.
  - Слот замка безопасности.
  - Фиксатор стойки.
  - Вы можете использовать функции «картинка за картинкой» (PBP) и «картинка в картинке» (PIP) (только для P3426WEB).
  - Поддержка функции USB KVM.
  - ≤ 0,3 Вт в режиме выключения.
  - Сертификация для Microsoft Teams® и Zoom®.
  - Сертификация для Windows Hello® (распознавание лица).
  - Дополнительная настройка с помощью Dell Display и Peripheral Manager (DDPM) для операционной системы Windows/Mac.
  - Монитор оснащен функцией Dell Power Button Sync (DPBS) для управления состоянием питания компьютерной системы с помощью кнопки питания монитора.\*
- \* Для систем Dell, поддерживающих эту функцию.
- Премиальная услуга замена панели для вашего спокойствия.
  - Оптимальный комфорт для глаз благодаря экрану без мерцания и функции снижения синего света, минимизирующей вредное воздействие излучаемого синего света.
  - Dell ComfortView Plus — это интегрированная функция экрана с низким уровнем синего света, которая обеспечивает комфортные условия для глаз и уменьшает потенциально вредное излучение синего света без ущерба для цветопередачи. Разработанная Dell технология ComfortView Plus снижает воздействие вредного синего света с ≤ 50 % до ≤ 35 %. Данный монитор сертифицирован по стандарту TÜV Rheinland Eye Comfort 3.0 с 4-звездочным рейтингом. В данном изделии применены также инновационные технологии, которые обеспечивают отсутствие мерцания, обновление с частотой до 100 Гц (P2726DEB/P3426WEB)/120 Гц (P2426HEB), цветовую гамму не менее 99 % sRGB и высокую точность цветопередачи. Функция Dell ComfortView Plus включена на мониторе по умолчанию.
  - В данном мониторе применена панель с низким уровнем синего света. Когда монитор используется с заводскими настройками по умолчанию, он соответствует сертификации TÜV Rheinland с низким уровнем синего света.\*\*

### Коэффициент синего света:

Соотношение света в диапазоне от 415 до 455 нм по сравнению с диапазоном от 400 до 500 нм составляет менее 50 %.

**Таблица 2. Коэффициент синего света**

Категория	Коэффициент синего света
1	≤ 20 %
2	20 % < R ≤ 35 %
3	35 % < R ≤ 50 %

- Снижает уровень излучаемого экраном вредного синего света, чтобы сделать просмотр более комфортным для глаз без искажения точности цветопередачи.
  - В мониторе используется технология Flicker-Free, которая устраняет видимое глазом мерцание, обеспечивает комфорт при просмотре и предотвращает перенапряжение и усталость глаз.
- \*\* Этот монитор соответствует сертификационным требованиям TÜV Rheinland категории 2 по аппаратному снижению синего света.

### О сертификате TÜV Rheinland Eye Comfort 3.0

Программа сертификации TÜV Rheinland Eye Comfort 3.0 представляет собой удобную для потребителя систему звездного рейтинга для индустрии дисплеев, которая обеспечивает защиту зрения пользователей. По сравнению с существующими сертификатами программа с 5-звездочным рейтингом добавляет строгие требования к тестированию общих характеристик защиты глаз, таких как низкий уровень синего света, отсутствие мерцания, высокая частота обновления, глубина цветовой гаммы, точность цветопередачи и чувствительность датчика окружающего света. Эта программа устанавливает метрики требований и оценивает производительность изделия с использованием пяти уровней, а сложный процесс технической оценки предоставляет простые показатели, которые потребители могут легко оценить.

Рассматриваемые факторы защиты глаз остаются неизменными, однако стандарты для различных звездных рейтингов отличаются друг от друга. Чем выше звездный рейтинг, тем строже стандарты. В таблице ниже перечислены основные требования к защите зрения, которые применяются в дополнение к основным требованиям к комфортному просмотру (таким как плотность пикселей, равномерность яркости/цвета и свобода движений пользователя).

Для получения дополнительной информации о сертификации TÜV Eye Comfort см.:

[Сертификация комфортности для глаз](#)



**Таблица 3. Требования Eye Comfort 3.0**

Требования Eye Comfort 3.0 и схема звездного рейтинга для мониторов				
Категория	Пункт испытаний	Схема звездного рейтинга		
		3 звезды	4 звезды	5 звезд
Забота о зрении	Снижение уровня синего света	Оборудование TÜV LBL категории III ( $\leq 50\%$ ) или программное LBL-решение <sup>1</sup>	Оборудование TÜV LBL категории II ( $\leq 35\%$ ) или I ( $\leq 20\%$ )	Оборудование TÜV LBL категории II ( $\leq 35\%$ ) или I ( $\leq 20\%$ )
	Устранение мерцания	Технология TÜV Flicker Reduced или TÜV Flicker Free	Технология TÜV Flicker Reduced или TÜV Flicker Free	Устранение мерцания
Контроль внешней освещенности	Использование датчика внешней освещенности	Без датчика	Без датчика	Датчик внешней освещенности
	Интеллектуальное управление CCT	Нет	Нет	Да
	Интеллектуальный контроль освещенности	Нет	Нет	Да
Качество изображения	Частота обновления	$\geq 60$ Гц	$\geq 75$ Гц	$\geq 120$ Гц
	Равномерность освещенности	Равномерность освещенности $\geq 75\%$		
	Цветовая однородность	Цветовая однородность $\Delta u'v' \leq 0,02$		
	Свобода движения	Яркость должна уменьшаться менее чем на 50 %; Сдвиг цвета менее 0,01		
	Гамма-разность	Гамма-разность $\leq \pm 0,2$	Гамма-разность $\leq \pm 0,2$	Гамма-разность $\leq \pm 0,2$
	Широкая цветовая гамма <sup>2</sup>	NTSC <sup>3</sup> мин. 72 % (CIE 1931) или sRGB <sup>4</sup> мин. 95 % (CIE 1931)	sRGB <sup>4</sup> мин. 95 % (CIE 1931)	DCI-P3 <sup>5</sup> мин. 95 % (CIE 1976) и sRGB <sup>4</sup> мин. 95 % (CIE 1931) или Adobe RGB <sup>6</sup> мин. 95 % (CIE 1931) и sRGB <sup>4</sup> мин. 95 % (CIE 1931)

Руководство пользователя по защите зрения	Руководство пользователя	Да	Да	Да
Примечания	<p><sup>1</sup> Программная регулировка излучения синего света уменьшает избыточное количество синего света, тем самым придавая изображению более желтый оттенок.</p> <p><sup>2</sup> Цветовая гамма описывает наличие цветов на дисплее. Для конкретных целей были разработаны различные стандарты. 100 % соответствует полному цветовому пространству, как определено в стандарте.</p> <p><sup>3</sup> NTSC означает Национальный комитет по телевизионным стандартам, который разработал стандарт цветного изображения для телевизионной системы, используемой в Соединенных Штатах.</p> <p><sup>4</sup> sRGB — это стандартное красное, зеленое и синее цветовое пространство, которое используется на мониторах, принтерах и в Интернете.</p> <p><sup>5</sup> DCI-P3, сокращение от Digital Cinema Initiatives — Protocol 3 (Инициативы цифрового кино — протокол 3), представляет собой цветовое пространство, используемое в цифровом кино, которое охватывает более широкий диапазон цветов, чем стандартное цветовое пространство RGB.</p> <p><sup>6</sup> Adobe RGB — это цветовое пространство, созданное компанией Adobe Systems, которое охватывает более широкий диапазон цветов, чем стандартная цветовая модель RGB, особенно в голубых и зеленых тонах.</p>			

## Совместимость операционной системы

- Windows 10 и более поздние\*
- macOS 13\*

\* Совместимость мониторов под брендом Dell с операционными системами может различаться в зависимости от следующих факторов:

1. Конкретные даты выпуска версий, исправлений или обновлений операционной системы.
2. Конкретная дата выпуска (одна или несколько), когда обновления прошивки монитора Dell, программного обеспечения или драйверов становятся доступны на веб-сайте поддержки Dell.

## Обозначение деталей и элементов управления

### Вид спереди



Рисунок 1. Монитор: вид спереди

**Таблица 4. Компоненты и описания.**

Обозначение	Описание	Функция
1	Микрофоны	Микрофоны монитора (мкф.).
2	ИК-светодиод	Индикатор инфракрасного (ИК) излучения.
3	Светодиодный индикатор веб-камеры	Индикатор веб-камеры. Индикатор горит белым, когда веб-камера используется.
4	ИК-камера	Поддерживает функцию распознавания лиц.
5	Закрытие/открытие шторки камеры	<p>Переместите влево, чтобы закрыть шторку камеры. При закрытии шторки камера заменит изображение на черный узор.</p> <p>Сдвиньте вправо, чтобы открыть шторку камеры. При открытии шторки ОС-приложения могут использовать камеру по мере необходимости.</p> <p><b>❗ ПРИМЕЧАНИЕ:</b> Функция шторки камеры отличается от отключения веб-камеры и датчика присутствия в экранном меню. Отключение функции веб-камеры и датчика присутствия приведет к полному отключению модуля веб-камеры, вследствие чего веб-камера и датчик не будут отображаться в системе.</p>
6	RGB-камера	Передает изображение в ходе видеоконференции.
7	Микрофоны	Микрофоны монитора (мкф.).
8	Кнопка Teams и светодиод	<p>Светодиод будет постоянно светиться белым светом, когда выполнен вход в приложение Microsoft Teams® и это приложение запущено.</p> <p>Светодиод будет мигать, когда появится уведомление приложения Teams.</p> <p>Краткое нажатие кнопки вызывает приложение Teams и открывает уведомление. Убедитесь, что приложение Teams зарегистрировано в системе и уже работает в фоновом режиме.</p> <p><b>❗ ПРИМЕЧАНИЕ:</b> Для работы кнопки Teams убедитесь, что учетная запись Teams настроена в режиме «Только команды». Администратор клиента должен включить режим «Только команды».</p> <p><b>❗ ПРИМЕЧАНИЕ:</b> Кнопка Teams будет работать только с приложением Teams в режиме «Только команды». Настройки могут отличаться в корпоративной среде, в результате чего кнопка Teams может не работать на мониторе. Обратитесь к вашему системному администратору.</p>
9	Светодиод и функции рычажного переключателя	<p>Светодиод будет мигать зеленым цветом при входящем вызове в Teams.</p> <p>Светодиод будет светиться постоянно зеленым цветом во время звонка в Teams.</p> <p>Для ответа/завершения вызова кратковременно нажмите эту кнопку.</p> <p>Длительное нажатие позволяет отклонить входящий вызов.</p>
10	Светодиод и кнопка уменьшения громкости	<p>Кратковременное нажатие кнопки позволяет уменьшить громкость на 2 единицы.</p> <p>Длительное нажатие непрерывно уменьшает громкость.</p>
11	Светодиод и функции кнопки увеличения громкости	<p>Кратковременное нажатие кнопки позволяет увеличить громкость на 2 единицы.</p> <p>Длительное нажатие непрерывно увеличивает громкость.</p>
12	Светодиод и функции кнопки выключения микрофона	<p>Нажмите эту кнопку, чтобы отключить или включить микрофон.</p> <p>Когда микрофон отключен, светодиод будет светиться постоянным красным цветом.</p> <p>Когда микрофон включен без отключения звука, светодиод погаснет.</p>

Обозначение	Описание	Функция
13	Нисходящий порт USB-C, 5 Гбит/с	<p>Подключите USB-устройство.</p> <p>Порт USB-C поддерживает выход питания 5 В/3 А.</p> <p><b>И</b> <b>ПРИМЕЧАНИЕ:</b> Для использования этого порта для передачи данных по USB необходимо подключить один из следующих кабелей от компьютера к монитору:</p> <ul style="list-style-type: none"> <li>• Кабель USB-C – USB-C или кабель USB Type-A – USB-C (восходящий порт USB-C на задней панели)</li> <li>• Кабель USB Type-A – USB Type-B (восходящий порт USB Type-B на задней панели)</li> </ul>
14	Нисходящий порт USB Type-A 5 Гбит/с	<p>Подключите USB-устройство.</p> <p>Порт USB Type-A поддерживает зарядку по стандарту BC1.2 с параметрами 5 В/1,5 А (макс. 2 А), мощность 10 Вт.</p> <p><b>И</b> <b>ПРИМЕЧАНИЕ:</b> Для использования этого порта для передачи данных по USB необходимо подключить один из следующих кабелей от компьютера к монитору:</p> <ul style="list-style-type: none"> <li>• Кабель USB-C – USB-C или кабель USB Type-A – USB-C (восходящий порт USB-C на задней панели)</li> <li>• Кабель USB Type-A – USB Type-B (восходящий порт USB Type-B на задней панели)</li> </ul>
15	Светодиодный индикатор питания	<p>Постоянно горящий белый индикатор указывает на то, что монитор включен и работает нормально.</p> <p>Мигающий белый индикатор указывает, что монитор находится в режиме ожидания.</p>

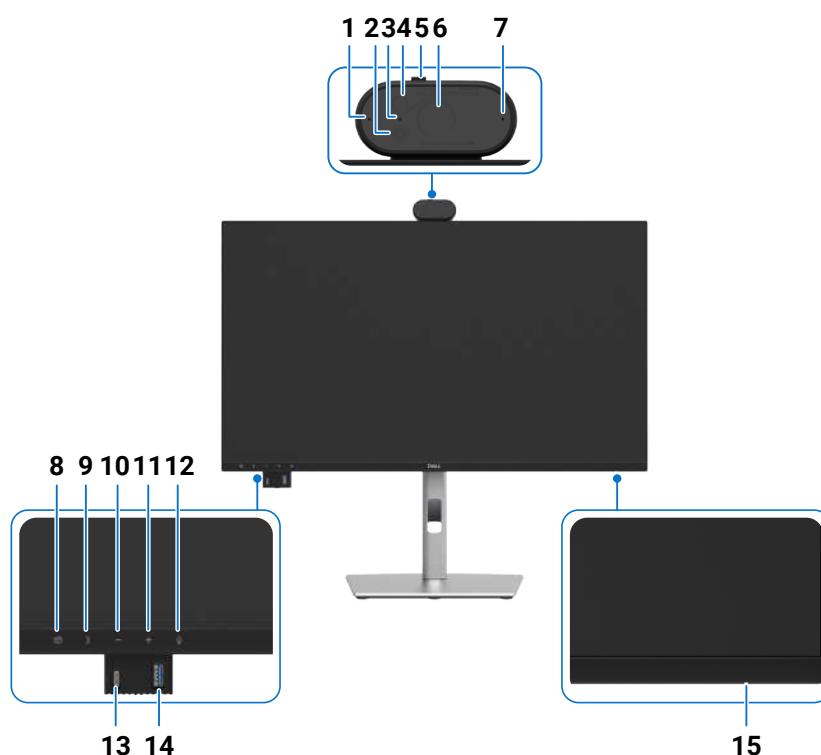
## Вид сзади

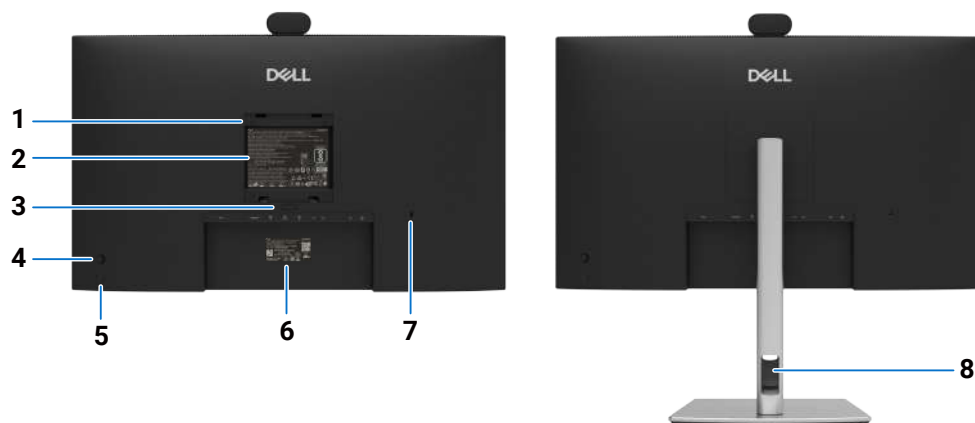

**Рисунок 2. Монитор: вид сзади**

**Таблица 5. Компоненты и описания.**

Обозначение	Описание	Функция
1	Крепление VESA с 4-мя отверстиями (100 мм x 100 мм — за прикрепленной крышкой VESA)	Настенный монитор, использующий комплект для настенного крепления, совместимый с VESA.
2	Информационная этикетка с нормативными данными	Содержит разрешения контролирующего органа.
3	Кнопка для отсоединения подставки	Отсоединение подставки от монитора.
4	Джойстик	Служит для управления экранным меню. Для получения дополнительной информации см. раздел <a href="#">Эксплуатация монитора</a> .
5	Кнопка включения/выключения питания	Включение или выключение монитора.
6	Паспортная этикетка (включая MAC-адрес, QR-код MyDell, серийный номер и этикетку сервисного кода)	Используйте информацию, приведенную на этой табличке, если вам нужно связаться с компанией Dell для получения технической поддержки. Сервисный код — это уникальный буквенно-цифровой идентификатор, который позволяет специалистам сервисной службы Dell идентифицировать аппаратные компоненты компьютера и получать доступ к информации о гарантии.
7	Гнездо замка безопасности	Фиксирует монитор с помощью замка для кабеля безопасности (продается отдельно).
8	Гнездо для укладки кабеля	Используется для аккуратной укладки кабелей.

## Вид снизу (P2426HEB/P2726DEB)











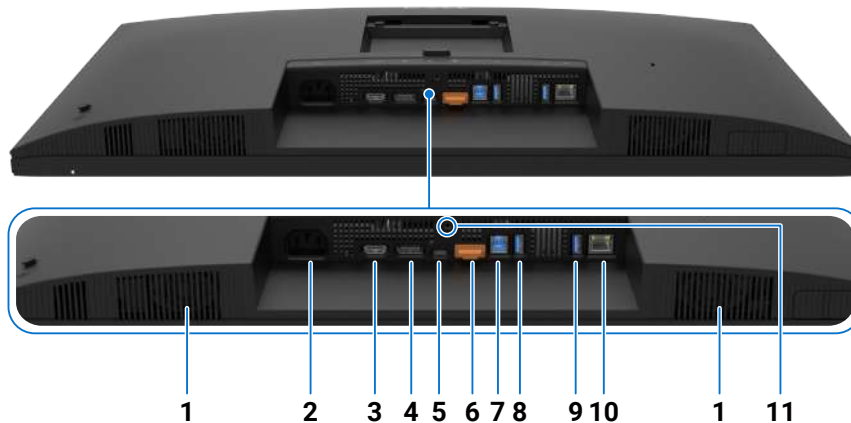

Рисунок 3. Монитор: вид снизу

Таблица 6. Компоненты и описания.

Обозначение	Описание	Функция
1	Встроенные динамики	Воспроизводят звук с аудиовхода.
2	 Разъем питания	Подключение кабеля питания.
3	 Порт HDMI	Подключение к компьютеру с помощью кабеля HDMI.
4	 DisplayPort (вход)	Подключите компьютер с помощью кабеля DisplayPort.
5	 Восходящий порт USB-C, 5 Гбит/с (Видео + данные)	Подключитесь к компьютеру с помощью кабеля USB-C. <b>P2426HEB:</b> Порт USB-C обеспечивает самую высокую скорость передачи данных, а альтернативный режим DP 1.4 поддерживает с максимальное разрешение 1920 x 1080 при 120 Гц; PD 20 В/4,5 А, 15 В/3 А, 9 В/3 А, 5 В/3 А. <b>P2726DEB:</b> Порт USB-C обеспечивает самую высокую скорость передачи данных, а альтернативный режим DP 1.4 поддерживает максимальное разрешение 2560 x 1440 при 100 Гц; PD 20 В/4,5 А, 15 В/3 А, 9 В/3 А, 5 В/3 А. <b>И ПРИМЕЧАНИЕ:</b> USB-C не поддерживается в версиях ОС ниже Windows 10.
6	 DisplayPort (выход) 	Выход DP для монитора, поддерживающего многопоточную передачу данных (MST). Чтобы включить MST, см. инструкции в разделе «Подключение монитора для многопоточной передачи (MST) через DisplayPort». <b>И ПРИМЕЧАНИЕ:</b> Для использования выходного разъема DP удалите резиновую заглушку.
7	 Восходящий порт USB Type-B	Подключение USB-кабеля, который поставляется с монитором, к компьютеру. Подключив этот кабель, можно использовать нисходящие USB-порты на мониторе.
8, 9	 Два нисходящих порта USB Type-A 5 Гбит/с	Подключите USB-устройство*. <b>И ПРИМЕЧАНИЕ:</b> Для использования этого порта для передачи данных по USB необходимо подключить один из следующих кабелей от компьютера к монитору: <ul style="list-style-type: none"> <li>Кабель USB-C – USB-C или кабель USB Type-A – USB-C (восходящий порт USB-C на задней панели)</li> <li>Кабель USB Type-A – USB Type-B (восходящий порт USB Type-B на задней панели)</li> </ul>
10	 Разъем RJ45	Используется для подключения к Интернету. Вы можете выходить в Интернет через порт RJ45 только после подключения USB-кабеля (Type-A – Type-B или USB-C to USB-C) от компьютера к монитору.
11	Фиксатор стойки	Прикрепите подставку к монитору с помощью винта М3 x 6 мм (винт не входит в комплектацию).

\*Во избежание помех для сигнала, когда беспроводное USB-устройство подключено к нисходящему порту USB, НЕ рекомендуется подключать какие-либо другие USB-устройства к соседним портам.

### Вид снизу (P3426WEB)









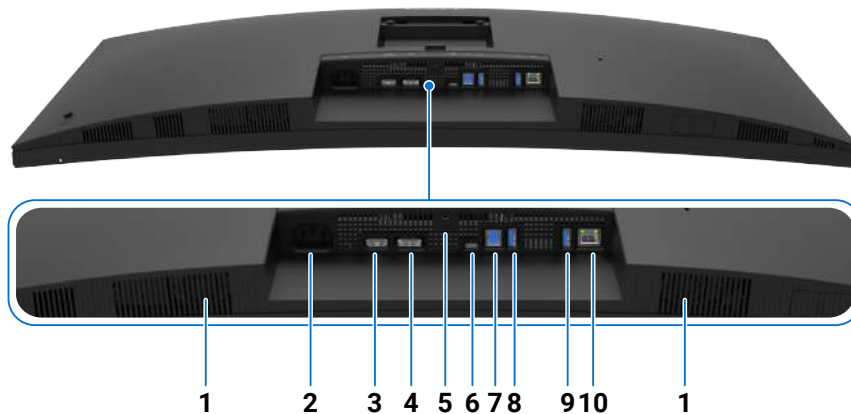

Рисунок 4. Монитор: вид снизу

Таблица 7. Компоненты и описания.

Обозначение	Описание	Функция
1	Встроенные динамики	Воспроизводят звук с аудиовхода.
2	 Разъем питания	Подключение кабеля питания.
3	 Порт HDMI	Подключение к компьютеру с помощью кабеля HDMI.
4	 DisplayPort (вход)	Подключите компьютер с помощью кабеля DisplayPort.
5	Фиксатор стойки	Прикрепите подставку к монитору с помощью винта M3 x 6 мм (винт не входит в комплектацию).
6	 Восходящий порт USB-C, 5 Гбит/с (Видео + данные)	Подключитесь к компьютеру с помощью кабеля USB-C. Порт USB-C обеспечивает самую высокую скорость передачи данных, а альтернативный режим DP 1.4 поддерживает максимальное разрешение 3440 x 1440 при 100 Гц; PD 20 В/4,5 А, 15 В/3 А, 9 В/3 А, 5 В/3 А. <b>И</b> <b>ПРИМЕЧАНИЕ:</b> USB-C не поддерживается в версиях ОС ниже Windows 10.
7	 Восходящий порт USB Type-B	Подключение USB-кабеля, который поставляется с монитором, к компьютеру. Подключив этот кабель, можно использовать нисходящие USB-порты на мониторе.
8, 9	 Два нисходящих порта USB Type-A 5 Гбит/с	Подключите USB-устройство*. <b>И</b> <b>ПРИМЕЧАНИЕ:</b> Для использования этого порта для передачи данных по USB необходимо подключить один из следующих кабелей от компьютера к монитору: <ul style="list-style-type: none"> <li>• Кабель USB-C – USB-C или кабель USB Type-A – USB-C (восходящий порт USB-C на задней панели)</li> <li>• Кабель USB Type-A – USB Type-B (восходящий порт USB Type-B на задней панели)</li> </ul>
10	 Разъем RJ45	Используется для подключения к Интернету. Вы можете выходить в Интернет через порт RJ45 только после подключения USB-кабеля (Type-A – Type-B или USB-C to USB-C) от компьютера к монитору.

\*Во избежание помех для сигнала, когда беспроводное USB-устройство подключено к нисходящему порту USB, НЕ рекомендуется подключать какие-либо другие USB-устройства к соседним портам.

# Dell Display and Peripheral Manager (DDPM) для Windows

DDPM — это программное приложение, которое помогает настроить и сконфигурировать мониторы и периферийные устройства Dell. Некоторые из особенностей приложения:

1. Настройка параметров экранного меню (OSD) монитора, таких как яркость, контрастность и разрешение, без необходимости использования джойстика на мониторе.
  2. Расположение нескольких приложений на экране путем размещения их в выбранном шаблоне с использованием функции **Easy Arrange**.
  3. Назначьте приложения или файлы разделам **Easy Arrange**, сохраните макет как профиль и автоматически восстановите профиль с помощью функции **Easy Arrange Memory** при необходимости.
  4. Подключите монитор Dell к нескольким источникам входного сигнала и управляйте этими видеовходами с помощью функции **Источник сигнала**.
  5. Настройте для каждого приложения свой уникальный цветовой режим с помощью функции **Предустановка цвета**.
  6. Копируйте настройки программного обеспечения с одного монитора на другой идентичный монитор с помощью функции **Импорт/экспорт** настроек приложения.
  7. Получайте уведомления и обновляйте прошивку и программное обеспечение.
  8. Если дисплей поддерживает функцию управления клавиатурой, монитором и мышью (KVM), вы можете настроить и использовать клавиатуру и мышь на подключенных компьютерах с помощью опции **USB KVM**.
  9. Кроме того, если дисплей поддерживает функцию **сетевого KVM**, вы можете использовать общую клавиатуру и мышь для нескольких компьютеров в одной сети, а также передавать файлы между ними.
  10. Для дисплеев со встроенными веб-камерами это программное обеспечение предоставляет функции для настройки параметров камер.
  11. Для монитора также доступна версия программного обеспечения DDPM для macOS. Список дисплеев, поддерживающих версию DDPM для macOS, см. в статье базы знаний 000201067 на [веб-сайте поддержки Dell](#).
- ❗ **ПРИМЕЧАНИЕ:** Некоторые из вышеупомянутых функций DDPM доступны только на отдельных моделях мониторов. Для получения дополнительной информации о DDPM и рекомендуемой конфигурации компьютера для его установки перейдите в [Dell Display and Peripheral Manager \(DDPM\)](#).

## Технические характеристики монитора

Таблица 8. Технические характеристики монитора.

Описание	P2426HEB	P2726DEB	P3426WEB
Тип экрана	Активная матрица – TFT LCD		
Технология панели	Технология планарной коммутации (IPS)		
Соотношение сторон	16:9	16:9	21:9
Размеры видимого изображения			
Диагональ	604,7 мм (23,8 дюйма)	684,7 мм (27,0 дюйма)	867,0 мм (34,1 дюйма)
Активная область			
По горизонтали	527,04 мм (20,75 дюйма)	596,74 мм (23,49 дюйма)	799,80 мм (31,49 дюйма)
По вертикали	296,46 мм (11,67 дюйма)	335,66 мм (13,22 дюйма)	334,80 мм (13,18 дюйма)
Площадь	156 246,28 мм <sup>2</sup> (242,18 дюйма <sup>2</sup> )	200302,79 мм <sup>2</sup> (310,47 дюйма <sup>2</sup> )	267 773,04 мм <sup>2</sup> (415,05 дюйма <sup>2</sup> )
Размер точки			
По горизонтали	0,2745 мм	0,2331 мм	0,2325 мм
По вертикали	0,2745 мм	0,2331 мм	0,2325 мм
Число пикселей на дюйм (PPI)	93	109	109
Угол обзора			
По горизонтали	178° (типичное значение)		
По вертикали	178° (типичное значение)		
Яркость	300 кд/м <sup>2</sup> (типичное значение)	350 кд/м <sup>2</sup> (типичное значение)	350 кд/м <sup>2</sup> (типичное значение)
Коэффициент контрастности	1500:1 (типичное значение)	1500:1 (типичное значение)	1500:1 (типичное значение)
Кривизна	Н/Д	Н/Д	3800R (типичное значение)
Покрытие экрана дисплея	Антибликовое покрытие с коэффициентом твердости 3H		

Описание	P2426HEB	P2726DEB	P3426WEB
Подсветка	Светодиодная система Edgelight		
Время отклика (От серого к серому)	5 мс (в Быстром режиме) 8 мс (в Обычном режиме)		
Глубина цвета	16,78 млн цветов	16,78 млн цветов	1,07 миллиарда цветов
Цветовая палитра	sRGB 99 % (CIE 1931) (типичное значение)		
Разъемы	<b>Видеопорт</b> <ul style="list-style-type: none"> <li>Один порт HDMI (HDCP 1.4) (поддерживает FHD с разрешением до 1920 x 1080, 120 Гц, как определено в стандарте HDMI 2.1 TMDS)<sup>1</sup></li> <li>Один порт DisplayPort 1.4 (HDCP 1.4) (поддерживает Full HD с разрешением до 1920 x 1080/120 Гц)</li> <li>Один выходной порт DisplayPort 1.4 (HDCP 1.4) (поддерживает FHD с разрешением до 1920 x 1080, 120 Гц)</li> </ul>	<b>Видеопорт</b> <ul style="list-style-type: none"> <li>Один порт HDMI (HDCP 1.4) (поддерживает QHD с разрешением до 2560 x 1440, 100 Гц согласно спецификации HDMI 2.1 TMDS)<sup>1</sup></li> <li>Один порт DisplayPort 1.4 (HDCP 1.4) (поддерживает QHD с разрешением до 2560 x 1440, 100 Гц)</li> <li>Один выходной порт DisplayPort 1.4 (HDCP 1.4) (поддерживает QHD с разрешением до 2560 x 1440, 100 Гц)</li> </ul>	<b>Видеопорт</b> <ul style="list-style-type: none"> <li>Один порт HDMI (HDCP 1.4) (поддерживает WQHD с разрешением до 3440 x 1440, 100 Гц, как определено в стандарте HDMI 2.1 TMDS)<sup>1</sup></li> <li>Один порт DisplayPort 1.4 (HDCP 1.4) (поддерживает WQHD с разрешением до 3440 x 1440, 100 Гц)</li> </ul>
	<b>USB-порт</b> <ul style="list-style-type: none"> <li>Два нисходящих порта USB Type-A 5 Гбит/с</li> <li>Один восходящий порт USB-C, 5 Гбит/с (DisplayPort 1.4, альтернативный режим, питание Power Delivery до 90 Вт)</li> <li>Один восходящий порт USB Type-B со скоростью передачи данных 5 Гбит/с</li> <li>Один порт RJ45</li> </ul> <b>Быстрый доступ</b> <ul style="list-style-type: none"> <li>Один нисходящий порт USB Type-A, 5 Гбит/с (BC1.2)</li> <li>Один нисходящий порт USB-C, 5 Гбит/с (до 15 Вт)</li> </ul>		
Ширина рамки (от края монитора до активной области)			
Сверху	5,80 мм (0,23 дюйма)	7,80 мм (0,31 дюйма)	8,70 мм (0,34 дюйма)
Слева/справа	5,80 мм (0,23 дюйма)	7,80 мм (0,31 дюйма)	8,66 мм (0,34 дюйма)
Снизу	16,95 мм (0,67 дюйма)	16,95 мм (0,67 дюйма)	17,13 мм (0,67 дюйма)
Возможности регулировки			
Подставка имеет возможность регулировки по высоте	150,00 мм (5,91 дюйма)	150,00 мм (5,91 дюйма)	150,00 мм (5,91 дюйма)
Наклон	От -5° до 21°	От -5° до 21°	От -5° до 21°
Поворот	От -45° до 45°	От -45° до 45°	От -30° до 30°
Вращение	От -90° до 90°	От -90° до 90°	Н/Д
Регулировка наклона	Н/Д	Н/Д	от -4° до 4°
Укладка кабелей	Да		
Совместимость с Dell Display and Peripheral Manager (DDPM)	Easy Arrange и другие ключевые функции		
Защита	Слот замка безопасности (кабельный замок приобретается отдельно)		

<sup>1</sup> Не поддерживается дополнительная спецификация HDMI 2.1, включая HDMI Ethernet Channel (HEC), Audio Return Channel (ARC), стандарт для 3D-формата и разрешений, стандарт для разрешения 4K цифрового кино, HDR, Fixed Rate Link (FRL), Enhanced Audio Return Channel (eARC), Quick Media Switching (QMS), Quick Frame Transport (QFT), Auto Low Latency Mode (ALLM), Display Stream Compression (DSC) и Source-Based Tone Mapping (SBTM). HDMI 2.1 поддерживает переменную частоту обновления (VRR).

**И ПРИМЕЧАНИЕ:** Не устанавливайте и не используйте монитор P3426WEB в портретной (вертикальной) ориентации или в перевернутом (180°) ландшафтном положении, так как это может повредить монитор.

## Характеристики разрешения

**Таблица 9.** Характеристики разрешения.

Описание	P2426HEB	P2726DEB	P3426WEB
Частота горизонтальной развертки	от 30 до 135 кГц	от 30 кГц до 151 кГц	от 30 кГц до 160 кГц
Частота обновления по вертикали	от 48 до 120 Гц	от 48 Гц до 100 Гц	от 48 Гц до 100 Гц
Предустановленное разрешение по умолчанию	1920 x 1080 при 60 Гц	2560 x 1440 при 60 Гц	3440 x 1440 при 60 Гц
Максимальное предустановленное разрешение	1920 x 1080 при 120 Гц	2560 x 1440 при 100 Гц	3440 x 1440 при 100 Гц

## Поддерживаемые форматы видео

**Таблица 10.** Поддерживаемые форматы видео.

Описание	P2426HEB/P2726DEB/P3426WEB
Возможности видеовыхода (HDMI, DP и альтернативный режим USB-C)	480p, 576p, 720p, 1080p

## Предустановленные режимы отображения

**Таблица 11.** Предустановленные режимы отображения (P2426HEB)

Режим отображения	Частота горизонтальной развертки (кГц)	Вертикальная частота (Гц)	Пиксельная частота (МГц)	Полярность синхронизации (По горизонтали/вертикали)
IBM, 720 x 400	31,47	70,08	28,32	-/+
VESA, 640 x 480	31,47	59,94	25,18	-/-
VESA, 640 x 480	37,50	75,00	31,50	-/-
VESA, 800 x 600	37,88	60,32	40,00	+/+
VESA, 800 x 600	46,88	75,00	49,50	+/+
VESA, 1024 x 768	48,36	60,00	65,00	-/-
VESA, 1024 x 768	60,02	75,03	78,75	+/+
VESA, 1152 x 864	67,50	75,00	108,00	+/+
CVT, 1280 x 720	44,77	60	74,5	-/+
CVT, 1280 x 720	56,46	75	95,75	-/+
VESA, 1280 x 1024	63,98	60,02	108,00	+/+
VESA, 1280 x 1024	79,98	75,02	135,00	+/+
VESA, 1600 x 900	60,00	60,00	108,00	+/+
CTA, 1920 x 1080	67,50	60,00	148,50	+/+
1920 x 1080	135	120,00	297	+/+

**Таблица 12.** Предустановленные режимы отображения (P2726DEB)

Режим отображения	Частота горизонтальной развертки (кГц)	Вертикальная частота (Гц)	Пиксельная частота (МГц)	Полярность синхронизации (По горизонтали/вертикали)
IBM, 720 x 400	31,47	70,08	28,32	-/+
VESA, 640 x 480	31,47	59,94	25,18	-/-
VESA, 640 x 480	37,50	75,00	31,50	-/-
VESA, 800 x 600	37,88	60,32	40,00	+/+
VESA, 800 x 600	46,88	75,00	49,50	+/+

Режим отображения	Частота горизонтальной развертки (кГц)	Вертикальная частота (Гц)	Пиксельная частота (МГц)	Полярность синхронизации (По горизонтали/вертикали)
VESA, 1024 x 768	48,36	60,00	65,00	-/-
VESA, 1024 x 768	60,02	75,03	78,75	+/+
VESA, 1152 x 864	67,50	75,00	108,00	+/+
VESA, 1280 x 1024	63,98	60,02	108,00	+/+
VESA, 1280 x 1024	79,98	75,02	135,00	+/+
CVT, 1280 x 720	44,77	60,00	74,50	-/+
VESA, 1600 x 900	60,00	60,00	108,00	+/+
СТА, 1920 x 1080	67,50	60,00	148,50	+/+
CVR, 2560 x 1440	88,79	59,95	241,50	+/-
CVT, 2560 x 1440	151,00	100,00	410,50	-/+

**Таблица 13. Предустановленные режимы отображения (P3426WEB)**

Режим отображения	Частота горизонтальной развертки (кГц)	Вертикальная частота (Гц)	Пиксельная частота (МГц)	Полярность синхронизации (По горизонтали/вертикали)
IBM, 720 x 400	31,47	70,08	28,32	-/+
VESA, 640 x 480	31,47	59,94	25,18	-/-
VESA, 640 x 480	37,50	75,00	31,50	-/-
VESA, 800 x 600	37,88	60,32	40,00	+/+
VESA, 800 x 600	46,88	75,00	49,50	+/+
VESA, 1024 x 768	48,36	60,00	65,00	-/-
VESA, 1024 x 768	60,02	75,03	78,75	+/+
VESA, 1152 x 864	67,50	75,00	108,00	+/+
VESA, 1280 x 1024	63,98	60,02	108,00	+/+
VESA, 1280 x 1024	79,98	75,02	135,00	+/+
VESA, 1600 x 1200	75,00	60,00	162,00	+/+
СТА, 1920 x 1080	67,50	60,00	148,50	+/+
CVR, 2560 x 1440	88,79	59,95	241,50	+/-
CVT, 2560 x 1440	150,91	99,94	410,50	-/+
CVT, 3440 x 1440	43,81	30	157,75	-/+
CVT, 3440 x 1440	88,81	60	319,75	+/-
CVT, 3440 x 1440	150,97	99,98	543,5	+/-

## Режимы многопоточной передачи (MST) через DP

**Таблица 14. Режимы многопоточной передачи DP (MST) (P2426HEB)**

Описание	Параметр
Исходный монитор MST	Максимальное количество поддерживаемых внешних мониторов
	1920 x 1080 при 120 Гц
	8 бит
HBR3	3
HBR2	2

**ПРИМЕЧАНИЕ:** Максимальное поддерживаемое разрешение внешнего монитора составляет 1920 x 1080 при 120 Гц.

**Таблица 15. Режимы многопоточковой передачи DP (MST) (P2726DEB)**

Описание	Параметр
Исходный монитор MST	Максимальное количество поддерживаемых внешних мониторов
	2560 x 1440 при 100 Гц
	8 бит
HBR3	2
HBR2	1
HBR3 (DSC)	4
HBR2 (DSC)	4

① **ПРИМЕЧАНИЕ:** Максимальное поддерживаемое разрешение внешнего монитора составляет 2560 x 1440 при 100 Гц.

① **ПРИМЕЧАНИЕ:** Выход DP для MST поддерживается только на P2426HEB и P2726DEB.

## Режимы многопоточковой передачи (MST) через USB-C

**Таблица 16. Режимы многопоточковой передачи (MST) через USB-C (P2426HEB)**

Описание	Параметр
Исходный монитор MST	Максимальное количество поддерживаемых внешних мониторов.
	1920 x 1080 при 120 Гц
	8 бит
HBR3 (высокое разрешение)	3
HBR3 (высокая скорость передачи данных)	1
HBR2 (высокое разрешение)	2
HBR2 (высокая скорость передачи данных)	1

**Таблица 17. Режимы многопоточковой передачи (MST) через USB-C (P2726DEB)**

Описание	Параметр
Исходный монитор MST	Максимальное количество поддерживаемых внешних мониторов.
	2560 x 1440 при 100 Гц
	8 бит
HBR3 (высокое разрешение)	2
HBR3 (высокая скорость передачи данных)	1
HBR2 (высокое разрешение)	1
HBR2 (высокая скорость передачи данных)	0
HBR3 (высокое разрешение) DSC	4
HBR3 (высокая скорость передачи данных) DSC	3
HBR2 (высокое разрешение) DSC	4
HBR2 (высокая скорость передачи данных) DSC	2

## Функция размытия фона веб-камеры

Веб-камера на мониторах Dell P2426HEB, P2726DEB и P3426WEB поддерживает функцию размытия фона. Вы можете включить эту функцию в меню **Звук и веб-камера**. Для настройки размытия фона веб-камеры предусмотрено три режима: **Выкл.**, **Естественное размытие**, и **Приватное размытие**.

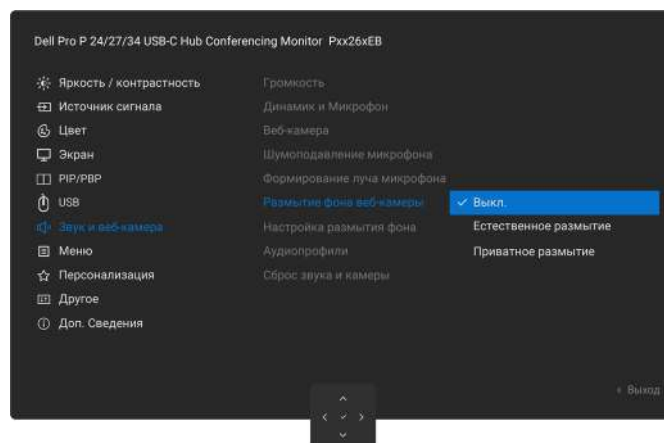

**Рисунок 5. Размытие фона веб-камеры**

**ПРИМЕЧАНИЕ:** Некоторые платформы унифицированных коммуникаций (UC), такие как Microsoft Teams, также предлагают опцию размытия фона в качестве видеозффекта. Размытие фона на веб-камерах мониторов Dell P2426HEB, P2726DEB и P3426WEB работает независимо от функции размытия фона в Microsoft Teams. Включение или отключение одной функции не влияет на другую – обе функции могут работать отдельно или одновременно в соответствующих средах.

## Список совместимости платформ унифицированных коммуникаций (UC)

В таблице ниже выделены функции вызова, поддерживаемые мониторами для видеоконференций Dell P2426HEB/P2726DEB/P3426WEB при использовании следующих UC-платформ.

**Таблица 18. UC-платформы.**

Функции вызова	Кнопка	UC-платформы	
		Microsoft Teams	Zoom
Откройте Microsoft Teams	Teams	Поддерживается	Не поддерживается
Ответ на звонок	Рычажный переключатель	Поддерживается	Не поддерживается
Завершение вызова	Рычажный переключатель	Поддерживается	Не поддерживается
Отклонение вызова	Рычажный переключатель	Поддерживается	Не поддерживается
Уменьшение громкости динамика	Уменьшение громкости	Поддерживается	Поддерживается
Увеличение громкости динамика	Увеличение громкости	Поддерживается	Поддерживается
Включение/выключение микрофона	Без звука	Поддерживается	Поддерживается*

\* Функция отключения звука на мониторе Dell P2426HEB/P2726DEB/P3426WEB работает при нажатии кнопки отключения звука. Однако значок отключения звука на платформе UC не синхронизирован (значок показывает, что звук включен).

**ПРИМЕЧАНИЕ:** Для получения информации о поддерживаемой операционной системе см.

[Совместимость операционной системы.](#)

## Электрические характеристики

**Таблица 19. Электрические характеристики.**

Описание	P2426HEB	P2726DEB	P3426WEB
Входные видеосигналы	Цифровой видеосигнал для каждой дифференциальной линии при сопротивлении 100 Ом Поддержка входных сигналов DP/HDMI/USB-C		
Входное напряжение/частота/ток	100–240 В переменного тока/50 Гц или 60 Гц ± 3 Гц/2,5 А (типичное значение)		
Пусковой ток	120 В: 40 А (макс.) 240 В: 80 А (макс.) Пусковой ток измерен при температуре окружающей среды 0 °С (холодный пуск).		

Описание	P2426HEB	P2726DEB	P3426WEB
Энергопотребление	0,3 Вт (нерабочий режим) <sup>1</sup> 0,5 Вт (режим ожидания) <sup>1</sup> 1,0 Вт (сетевой режим ожидания) <sup>1</sup> 14,5 Вт (рабочий режим) <sup>1</sup> 195 Вт (макс.) <sup>2</sup> 14,5 Вт (P <sub>он</sub> ) <sup>3</sup> 46,6 кВт·ч (ТЕС) <sup>3</sup>	0,3 Вт (нерабочий режим) <sup>1</sup> 0,5 Вт (режим ожидания) <sup>1</sup> 1,0 Вт (сетевой режим ожидания) <sup>1</sup> 20,9 Вт (рабочий режим) <sup>1</sup> 205 Вт (макс.) <sup>2</sup> 19,1 Вт (P <sub>он</sub> ) <sup>3</sup> 59,0 кВт·ч (ТЕС) <sup>3</sup>	0,3 Вт (нерабочий режим) <sup>1</sup> 0,5 Вт (режим ожидания) <sup>1</sup> 1,0 Вт (сетевой режим ожидания) <sup>1</sup> 27,0 Вт (рабочий режим) <sup>1</sup> 220 Вт (макс.) <sup>2</sup> 30,0 Вт (P <sub>он</sub> ) <sup>3</sup> 92,5 кВт·ч (ТЕС) <sup>3</sup>

<sup>1</sup> Как определено в EU 2019/2021 и EU 2019/2013.

<sup>2</sup> Максимальные настройки яркости и контрастности при максимальной нагрузке на все USB-порты.

<sup>3</sup> P<sub>он</sub>: Потребляемая мощность в рабочем режиме, как определено в стандарте Energy Star версии 8.0.

ТЕС: Общее потребление энергии в кВт·ч, как определено в Energy Star версии 8.0.

Настоящий документ имеет исключительно информационный характер и отражает данные лабораторных исследований. Эффективность имеющегося в наличии изделия может различаться в зависимости от программного обеспечения, компонентов и периферийных устройств, которые были заказаны, и корпорация Dell не обязана актуализировать подобную информацию. Таким образом, клиент не должен полагаться на эту информацию при принятии решений, связанных с электрическими характеристиками. Никакие явные или подразумеваемые гарантии в отношении точности или полноты этих данных не предоставляются.

 **ПРИМЕЧАНИЕ:** Данный монитор сертифицирован по стандарту ENERGY STAR.



Данное изделие соответствует стандарту ENERGY STAR при заводских настройках по умолчанию, которые можно восстановить с помощью функции Заводские настройки в экранном меню. Изменение заводских настроек по умолчанию или включение других функций может увеличить энергопотребление, что приведет к превышению предела, определяемого стандартом ENERGY STAR.

## Технические характеристики веб-камеры

**Таблица 20.** Технические характеристики веб-камеры.

Описание	P2426HEB/P2726DEB/P3426WEB
Разрешение видео и размер кадра	<ul style="list-style-type: none"><li>• 2K (2560 x 1440) при 30 к/с</li><li>• FHD (1920 x 1080) при 30 или 60 к/с</li><li>• HD (1280 x 720) при 30 или 60 к/с</li></ul>
USB-интерфейс	USB 2.0
Поле обзора	81 град.
Шторка	Ручная шторка
Windows Hello	Да
Автоматическое кадрирование с AI	Да
Автофокус	Нет
Zoom	Цифровой зум 2x
Диафрагма	f3,4

## Характеристики динамика

**Таблица 21.** Технические характеристики динамиков.

Описание	P2426HEB/P2726DEB/P3426WEB
Номинальная мощность динамика	2 x 5 Вт
Частотная характеристика	от 150 Гц до 20 кГц
Импеданс	4 Ома

## Технические характеристики микрофона

**Таблица 22.** Технические характеристики микрофона.

Описание	P2426HEB/P2726DEB/P3426WEB
Тип микрофона	Цифровой микрофон, 2 шт.

## Физические характеристики

**Таблица 23. Физические характеристики.**

Описание	P2426HEB	P2726DEB	P3426WEB
<b>Размеры (с подставкой)</b>			
Высота (расширенный вариант)	528,80 мм (20,82 дюйма)	567,78 мм (22,35 дюйма)	573,25 мм (22,57 дюйма)
Высота (сжатый вариант)	378,80 мм (14,91 дюйма)	417,78 мм (16,45 дюйма)	423,25 мм (16,66 дюйма)
Ширина	538,64 мм (21,21 дюйма)	612,34 мм (24,11 дюйма)	815,57 мм (32,11 дюйма)
Глубина	186,25 мм (7,33 дюйма)	192,28 мм (7,57 дюйма)	229,42 мм (9,03 дюйма)
<b>Размеры (без подставки)</b>			
Высота	351,38 мм (13,83 дюйма)	392,58 мм (15,46 дюйма)	392,78 мм (15,46 дюйма)
Ширина	538,64 мм (21,21 дюйма)	612,34 мм (24,11 дюйма)	815,57 мм (32,11 дюйма)
Глубина	64,06 мм (2,52 дюйма)	60,11 мм (2,37 дюйма)	85,86 мм (3,38 дюйма)
<b>Размеры подставки</b>			
Высота (расширенный вариант)	410,90 мм (16,18 дюйма)	428,30 мм (16,86 дюйма)	433,30 мм (17,06 дюйма)
Высота (сжатый вариант)	364,00 мм (14,33 дюйма)	381,50 мм (15,02 дюйма)	386,50 мм (15,22 дюйма)
Ширина	249,80 мм (9,83 дюйма)	272,80 мм (10,74 дюйма)	343,20 мм (13,51 дюйма)
Глубина	186,25 мм (7,33 дюйма)	192,28 мм (7,57 дюйма)	229,42 мм (9,03 дюйма)
Основание	249,80 мм x 177,00 мм (9,83 дюйма x 6,97 дюйма)	272,80 мм x 189,00 мм (10,74 дюйма x 7,44 дюйма)	343,20 x 228,80 мм (13,51 x 9,01 дюйма)
<b>Вес</b>			
Вес с упаковкой	7,90 кг (17,42 фунта)	9,90 кг (21,82 фунта)	14,81 кг (32,65 фунта)
Вес с подставкой и кабелями	5,95 кг (13,12 фунта)	7,13 кг (15,71 фунта)	9,96 кг (21,96 фунта)
Вес без подставки (для настенного монтажа или монтажа VESA, без кабелей)	4,10 кг (9,04 фунта)	5,16 кг (11,37 фунта)	7,18 кг (15,83 фунта)
Вес подставки	1,47 кг (3,24 фунта)	1,58 кг (3,48 фунта)	2,43 кг (5,36 фунта)

## Характеристики окружающей среды

**Таблица 24. Характеристики окружающей среды.**

Описание	P2426HEB	P2726DEB	P3426WEB
<b>Соответствие стандартам</b>	<ul style="list-style-type: none"> <li>• Монитор с сертификатом ENERGY STAR</li> <li>• Регистрация EPEAT там, где применимо. Регистрация EPEAT различается в зависимости от страны. Сведения о регистрации в различных странах приведены на сайте <a href="#">EPEAT</a>.</li> <li>• TCO Certified и TCO Certified Edge.</li> <li>• Соответствие стандарту RoHS.</li> <li>• Монитор не содержит бромсодержащих антипиренов/ПВХ (за исключением внешних кабелей).</li> <li>• Безмыльняковое стекло и нулевое содержание ртути (только панель).</li> </ul>		
<b>Температура</b>			
В рабочем состоянии	От 0 °C до 40 °C (от 32 °F до 104 °F)		
В нерабочем состоянии	От -20 °C до 60 °C (от -4 °F до 140 °F)		
<b>Влажность</b>			
В рабочем состоянии	От 10 % до 80 % (без конденсации)		
В нерабочем состоянии	От 5 % до 90 % (без конденсации)		
<b>Высота над уровнем моря</b>			
В рабочем состоянии	5 000 м (16 404 футов) (макс.)		
В нерабочем состоянии	12 192 м (40 000 футов) (макс.)		
Рассеяние тепла	665,37 БТЕ/ч (макс.) 49,48 БТЕ/ч (рабочий режим)	699,49 БТЕ/ч (макс.) 71,31 БТЕ/ч (рабочий режим)	750,67 БТЕ/ч (макс.) 92,13 БТЕ/ч (рабочий режим)

**Пропускная способность для видеосигнала**

**Таблица 25. Пропускная способность видео (P2426HEB)**

Порт видеовыхода концентратора	Видеокабель	Глубина цвета	Разрешение
USB-C (альтернативный режим DisplayPort 1.2)	Кабель USB-C – USB-C	8 бит	1920 x 1080 при 120 Гц
USB-C (альтернативный режим DisplayPort 1.4)	Кабель USB-C – USB-C	8 бит	1920 x 1080 при 120 Гц
HDMI 2.1 TMDS	Кабель HDMI	8 бит	1920 x 1080 при 120 Гц
DisplayPort 1.2	Кабель DisplayPort	8 бит	1920 x 1080 при 120 Гц
DisplayPort 1.4		8 бит	1920 x 1080 при 120 Гц

**Таблица 26. Пропускная способность видео (P2726DEB)**

Порт видеовыхода концентратора	Видеокабель	Глубина цвета	Разрешение
USB-C (альтернативный режим DisplayPort 1.2)	Кабель USB-C – USB-C	8 бит	2560 x 1440 при 100 Гц
USB-C (альтернативный режим DisplayPort 1.4)	Кабель USB-C – USB-C	8 бит	2560 x 1440 при 100 Гц
HDMI 2.1 TMDS	Кабель HDMI	8 бит	2560 x 1440 при 100 Гц
DisplayPort 1.2	Кабель DisplayPort	8 бит	2560 x 1440 при 100 Гц
DisplayPort 1.4		8 бит	2560 x 1440 при 100 Гц

**Таблица 27. Пропускная способность видео (P3426WEB)**

Порт видеовыхода концентратора	Видеокабель	Приоритизация USB-C	Глубина цвета	Разрешение
USB-C (DP1.4, альтернативный режим)	Кабель USB-C – USB-C, 5 Гбит/с	Высокая скорость передачи данных	10 бит	3440 x 1440 при 60 Гц
		Высокая скорость передачи данных (с видео DSC)	10 бит	3440 x 1440 при 100 Гц
		Высокое разрешение	10 бит	3440 x 1440 при 100 Гц
USB-C (DP1.2, альтернативный режим)	Кабель USB-C – USB-C, 5 Гбит/с	Высокая скорость передачи данных	8 бит	3440 x 1440 при 60 Гц
		Высокое разрешение	10 бит	3440 x 1440 при 100 Гц
HDMI 2.1 TMDS	Кабель HDMI	Н/Д	8 бит	3440 x 1440 при 100 Гц
	Кабель HDMI	Н/Д	10 бит	3440 x 1440 при 60 Гц
DisplayPort 1.4	Кабель DisplayPort	Н/Д	10 бит	3440 x 1440 при 100 Гц
DisplayPort 1.2	Кабель DisplayPort	Н/Д	10 бит	3440 x 1440 при 100 Гц

## Аудиоканал

**Таблица 28. Аудиоканал (P2426HEB)**

Порт видеовыхода концентратора	Восходящий USB-кабель	Аудиоканал
USB-C	Кабель USB-C – USB-C	Устройство громкой связи с эхоподавлением (Dell P2426HEB, USB)
		DELL P2426HEB (дисплей и аудио)
DP	Кабель USB Type-A – USB Type-B подключен	Устройство громкой связи с эхоподавлением (Dell P2426HEB, USB)
	Кабель USB Type-A – USB Type-B не подключен	DELL P2426HEB (дисплей и аудио)
HDMI	Кабель USB Type-A – USB Type-B подключен	Устройство громкой связи с эхоподавлением (Dell P2426HEB, USB)
	Кабель USB Type-A – USB Type-B не подключен	DELL P2426HEB (дисплей и аудио)

**Таблица 29. Аудиоканал (P2726DEB)**

Порт видеовыхода концентратора	Восходящий USB-кабель	Аудиоканал
USB-C	Кабель USB-C – USB-C	Устройство громкой связи с эхоподавлением (DELL P2726DEB, USB)
		DELL P2726DEB (дисплей и аудио)
DP	Кабель USB Type-A – USB Type-B подключен	Устройство громкой связи с эхоподавлением (DELL P2726DEB, USB)
	Кабель USB Type-A – USB Type-B не подключен	DELL P2726DEB (дисплей и аудио)
HDMI	Кабель USB Type-A – USB Type-B подключен	Устройство громкой связи с эхоподавлением (DELL P2726DEB, USB)
	Кабель USB Type-A – USB Type-B не подключен	DELL P2726DEB (дисплей и аудио)

**Таблица 30. Аудиоканал (P3426WEB)**

Порт видеовыхода концентратора	Восходящий USB-кабель	Аудиоканал
USB-C	Кабель USB-C – USB-C	Устройство громкой связи с эхоподавлением (Dell P3426WEB, USB)
		DELL P3426WEB (дисплей и аудио)
DisplayPort	Кабель USB Type-A – USB Type-B подключен	Устройство громкой связи с эхоподавлением (Dell P3426WEB, USB)
	Кабель USB Type-A – USB Type-B не подключен	DELL P3426WEB (дисплей и аудио)
HDMI	Кабель USB Type-A – USB Type-B подключен	Устройство громкой связи с эхоподавлением (Dell P3426WEB, USB)
	Кабель USB Type-A – USB Type-B не подключен	DELL P3426WEB (дисплей и аудио)

## Пропускная способность USB

**Таблица 31. Пропускная способность USB (P2426HEB)**

Хост-система	Восходящий USB-кабель	USB-устройство, подключенное к нисходящему порту USB Type-A или USB-C
USB-C (альтернативный режим DisplayPort 1.2)	Кабель USB-C – USB-C	Поддерживается: USB 2.0/3.2, 5 Гбит/с
USB-C (альтернативный режим DisplayPort 1.4)	Кабель USB-C – USB-C	Поддерживается: USB 2.0/3.2, 5 Гбит/с
USB Type-A 2.0	Кабель USB Type-A – USB Type-B	Поддерживается USB 2.0
USB Type-A, 5 Гбит/с	Кабель USB Type-A – USB Type-B	Поддерживается: USB 2.0/3.2, 5 Гбит/с
USB-C 5 Гбит/с (только данные)	Кабель USB-C – USB-C	Поддерживается: USB 2.0/3.2, 5 Гбит/с
USB-C 10 Гбит/с (только данные)	Кабель USB-C – USB-C	Поддерживается: USB 2.0/3.2, 5 Гбит/с

**Таблица 32. Пропускная способность USB (P2726DEB)**

Хост-система	Восходящий USB-кабель	USB-устройство, подключенное к нисходящему порту USB Type-A или USB-C
USB-C (альтернативный режим DisplayPort 1.2)	Кабель USB-C – USB-C	Поддерживается: USB 2.0/3.2, 5 Гбит/с
USB-C (альтернативный режим DisplayPort 1.4)	Кабель USB-C – USB-C	Поддерживается: USB 2.0/3.2, 5 Гбит/с
USB Type-A 2.0	Кабель USB Type-A – USB Type-B	Поддерживается USB 2.0
USB Type-A, 5 Гбит/с	Кабель USB Type-A – USB Type-B	Поддерживается: USB 2.0/3.2, 5 Гбит/с
USB-C 5 Гбит/с (только данные)	Кабель USB-C – USB-C	Поддерживается: USB 2.0/3.2, 5 Гбит/с
USB-C 10 Гбит/с (только данные)	Кабель USB-C – USB-C	Поддерживается: USB 2.0/3.2, 5 Гбит/с

**Таблица 33. Пропускная способность USB (P3426WEB)**

Хост-система	Восходящий USB-кабель	USB-устройство, подключенное к нисходящему порту USB Type-A или USB-C
USB-C (альтернативный режим DisplayPort 1.2)	Кабель USB-C – USB-C	Поддерживается: USB 2.0/3.2, 5 Гбит/с
USB-C (альтернативный режим DisplayPort 1.4)	Кабель USB-C – USB-C	Поддерживается: USB 2.0/3.2, 5 Гбит/с
USB Type-A 2.0	Кабель USB Type-A – USB Type-B	Поддерживается USB 2.0
USB Type-A, 5 Гбит/с	Кабель USB Type-A – USB Type-B	Поддерживается: USB 2.0/3.2, 5 Гбит/с
USB-C, 5 Гбит/с (только данные)	Кабель USB-C – USB-C	Поддерживается: USB 2.0/3.2, 5 Гбит/с
USB-C, 10 Гбит/с (только данные)	Кабель USB-C – USB-C	Поддерживается: USB 2.0/3.2, 5 Гбит/с

## Назначение контактов

### DisplayPort (вход)



Рисунок 6. DisplayPort (вход)

Таблица 34. DisplayPort (вход).

Номер вывода	20-контактная сторона подключенного сигнального кабеля
1	ML3(n)
2	Заземление
3	ML3(p)
4	ML2(n)
5	Заземление
6	ML2(p)
7	ML1(n)
8	Заземление
9	ML1(p)
10	ML0(n)
11	Заземление
12	ML0(p)
13	CONFIG1
14	CONFIG2
15	AUX CH (p)
16	Заземление
17	AUX CH (n)
18	Обнаружение горячего подключения
19	Возврат
20	DP_PWR

## DisplayPort (выход) (только для P2426HEB/P2726DEB)

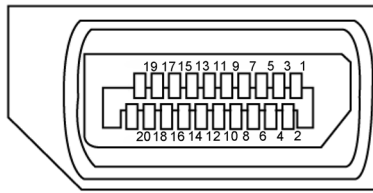

Рисунок 7. DisplayPort (выход)

Таблица 35. DisplayPort (выход)

Номер вывода	20-контактная сторона подключенного сигнального кабеля
1	ML0(p)
2	Заземление
3	ML0(n)
4	ML1(p)
5	Заземление
6	ML1(n)
7	ML2(p)
8	Заземление
9	ML2(n)
10	ML3(p)
11	Заземление
12	ML3(n)
13	CONFIG1
14	CONFIG2
15	AUX CH (p)
16	Заземление
17	AUX CH (n)
18	Обнаружение горячего подключения
19	Возврат
20	DP_PWR

## Порт HDMI

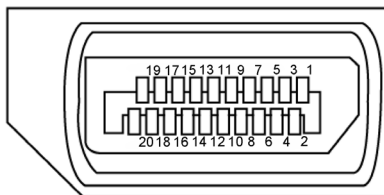

Рисунок 8. Порт HDMI

Таблица 36. Порт HDMI

Номер вывода	19-контактная сторона подключенного сигнального кабеля
1	Данные TMDS 2+
2	Данные TMDS 2, экран
3	Данные TMDS 2-
4	Данные TMDS 1+
5	Данные TMDS 1, экран
6	Данные TMDS 1-
7	Данные TMDS 0+
8	Данные TMDS 0, экран
9	Данные TMDS 0-
10	Тактовая частота TMDS+
11	Тактовая частота TMDS, экран
12	Тактовая частота TMDS-
13	CEC
14	Зарезервировано (нормально замкнутое состояние в устройстве)
15	Тактовая частота DDC (SCL)
16	Данные DDC (SDA)
17	Земля DDC/CEC
18	Питание +5 В
19	ОБНАРУЖЕНИЕ ГОРЯЧЕГО ПОДКЛЮЧЕНИЯ

## Порт USB-C

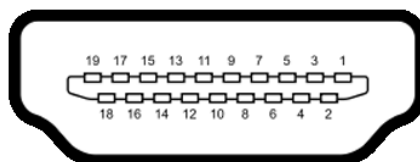
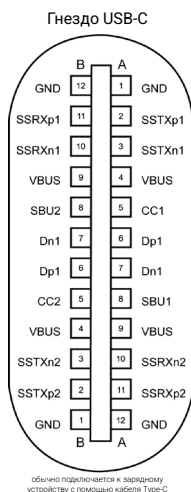

**Рисунок 9. Порт USB-C**

**Таблица 37. Порт USB-C**

Контакт	Сигнал	Контакт	Сигнал
A1	Заземление	B12	Заземление
A2	SSTXp1	B11	SSRXp1
A3	SSTXn1	B10	SSRXn1
A4	VBUS	B9	VBUS
A5	CC1	B8	SBU2
A6	Dp1	B7	Dn1
A7	Dn1	B6	Dp1
A8	SBU1	B5	CC2
A9	VBUS	B4	VBUS
A10	SSRXn2	B3	SSTXn2
A11	SSRXp2	B2	SSTXp2
A12	Заземление	B1	Заземление

## Универсальная последовательная шина (USB)

В этом разделе представлена информация о USB-портах, доступных на вашем дисплее.

**❗ ПРИМЕЧАНИЕ:** В режиме быстрого доступа обеспечивается ток до 3 А на нисходящем порте USB-C с устройствами, соответствующими требованиям 5 В/3 А и до 2 А на нисходящем порте USB Type-A с устройствами, соответствующими стандарту BC 1.2. До 0,9 А на других нисходящих USB-портах на задней панели.

Ваш монитор оборудован следующими USB-портами:

- Два восходящих порта – один USB-C и один USB Type-B на задней панели
- Четыре нисходящих порта – два USB Type-A на задней панели, один USB-C и один USB Type-A в нижней части

**❗ ПРИМЕЧАНИЕ:** USB-порты монитора работают только тогда, когда монитор включен или находится в режиме ожидания. Если выключить монитор, а затем включить его, то подключенным периферийным устройствам может потребоваться несколько секунд, чтобы возобновить нормальную работу.

**Таблица 38. Скорость передачи информации/данных и стандартное энергопотребление USB-портов.**

Скорость передачи информации	Скорость передачи данных	Стандартное энергопотребление (каждого порта)
USB 5 Гбит/с	5 Гбит/с	4,5 Вт
USB 2.0*	480 Мбит/с	2,5 Вт
USB 1.0*	12 Мбит/с	2,5 Вт

\* Скорость устройства при выборе высокого разрешения.

**Таблица 39. Номера контактов и названия сигналов для восходящего порта USB Type-B 5 Гбит/с.**

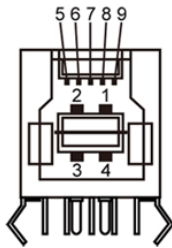

**Рисунок 10. Восходящий порт USB Type-B 5 Гбит/с**

Номер вывода	Название сигнала
1	VBUS
2	D-
3	D+
4	Заземление
5	StdB_SSTX-
6	StdB_SSTX+
7	GND_DRAIN
8	StdB_SSRX-
9	StdB_SSRX+
Оболочка	Экран

**Таблица 40.** Номера контактов и названия сигналов для нисходящих портов USB Type-A 5 Гбит/с.

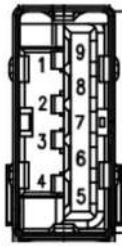

**Рисунок 11.** Нисходящий порт USB Type-A 5 Гбит/с (снизу)



**Рисунок 12.** Нисходящий порт USB Type-A 5 Гбит/с (сзади)

Номер вывода	Название сигнала
1	VBUS
2	D-
3	D+
4	Заземление
5	StdA_SSRX-
6	StdA_SSRX+
7	GND_DRAIN
8	StdA_SSTX-
9	StdA_SSTX+
Оболочка	Экран

Номер вывода	Название сигнала
1	VBUS
2	D-
3	D+
4	Заземление
5	StdA_SSRX-
6	StdA_SSRX+
7	GND_DRAIN
8	StdA_SSTX-
9	StdA_SSTX+
Оболочка	Экран

**Порт RJ45 (сторона разъема)**

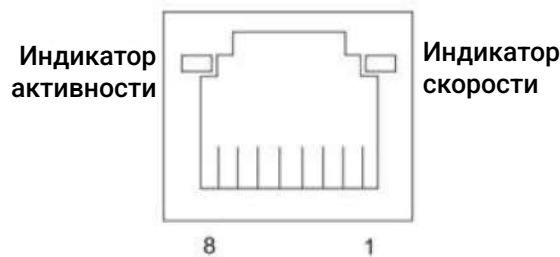

**Рисунок 13.** Порт RJ45 (сторона разъема)

**Таблица 41.** Порт RJ45 (сторона разъема).

Номер контакта.	10BASE-T 100BASE-T	1000BASE-T
1	Передача+	BI_DA+
2	Передача-	BI_DA-
3	Прием+	BI_DB+
4	Не используется	BI_DC+
5	Не используется	BI_DC-
6	Прием-	BI_DB-
7	Не используется	BI_DD+
8	Не используется	BI_DD-

## Установка драйвера

Установите драйвер контроллера Realtek USB GBE Ethernet, доступный для вашей системы. Вы можете скачать драйвер на странице **Драйверы и диагностика** на [сайте поддержки Dell](#).

Максимальная скорость передачи данных по сети (RJ45) через USB-C – 1000 Мбит/с.

### Таблица 42. Активация по локальной сети.

Состояние энергосбережения компьютера	Поведение системы после получения команды активации по локальной сети (WOL)
Модернизированный режим ожидания (S0ix)	Компьютер и монитор находятся в режиме ожидания, но связь по сети включена.
Режим ожидания/спящий режим (S3)	Компьютер и монитор включены.
Гибернация (S4)	Компьютер и монитор включены.
Выкл./завершение работы (S5)	Компьютер и монитор включены.

- И ПРИМЕЧАНИЕ:** Сначала в BIOS компьютера необходимо включить функцию WOL.
- И ПРИМЕЧАНИЕ:** Этот LAN-порт соответствует стандарту 1000Base-T IEEE 802.3az, поддерживает сквозную передачу Mac-адреса (указанного на этикетке модели) (MAPT), функцию активации по сети (Wake-on-LAN, WOL) из режима ожидания (S3) и функцию загрузки UEFI\* PXE Boot. Загрузка UEFI PXE не поддерживается на настольных компьютерах Dell, за исключением OptiPlex 7090/3090 Ultra. Эти три функции зависят от настроек BIOS и версии операционной системы. Функциональные возможности могут отличаться при использовании с компьютеров, отличных от Dell.  
\*UEFI означает Unified Extensible Firmware Interface (Унифицированный расширяемый интерфейс встроенного ПО).
- И ПРИМЕЧАНИЕ:** WOL S4 и WOL S5 поддерживаются только в системах Dell с функцией DPBS и подключением через интерфейс USB-C (MFDP). Убедитесь, что функция DPBS включена как на компьютере, так и на мониторе.
- И ПРИМЕЧАНИЕ:** При возникновении любых проблем, связанных с WOL, необходимо проводить отладку компьютера без монитора. После решения проблемы можно подключить к монитору.

## Состояние светодиода разъема RJ45:



Рисунок 14. Цвет светодиода RJ45

Таблица 43. Цвет светодиода RJ45.

LED	Цвет	Описание
Правый светодиод	Янтарный или зеленый	Индикатор скорости: <ul style="list-style-type: none"><li>Желтый вкл. – 1000 Мбит/с</li><li>Зеленый вкл. – 100 Мбит/с</li><li>Выкл. – 10 Мбит/с</li></ul>
Левый светодиод	Зеленый	Индикатор соединения / активности: <ul style="list-style-type: none"><li>Мигание – порт активен.</li><li>Зеленый вкл. – устанавливается соединение.</li><li>Выкл. – соединение не установлено.</li></ul>

**ПРИМЕЧАНИЕ:** Кабель RJ45 не входит в стандартный комплект поставки.

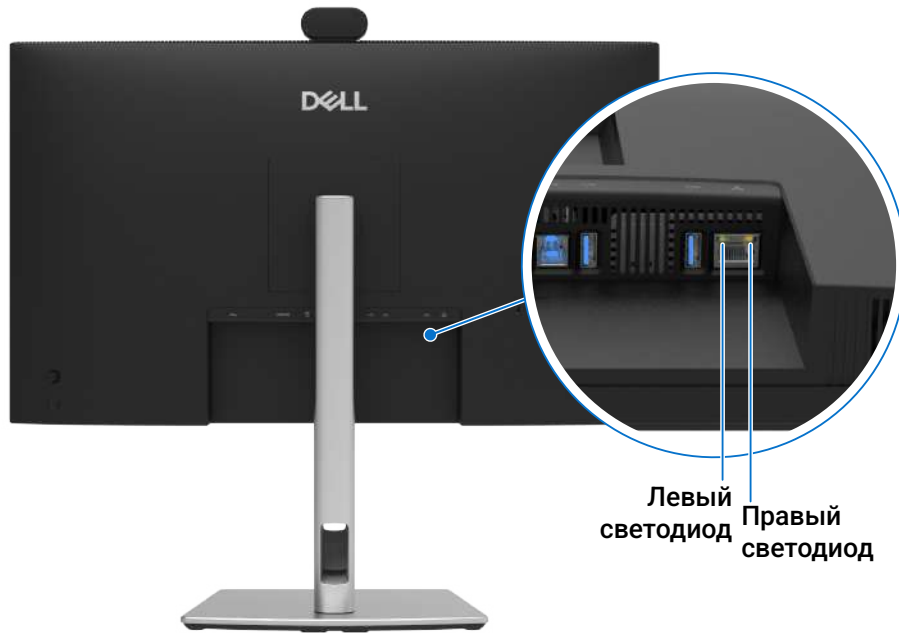
## Plug-and-play

Монитор можно подключить к любой системе, совместимой с Plug and Play. Монитор автоматически предоставляет компьютеру свои данные расширенной идентификации дисплея (EDID) с использованием протоколов канала данных дисплея (DDC), чтобы компьютер мог выполнить самонастройку и оптимизировать параметры монитора. В большинстве случаев установка монитора выполняется автоматически; при необходимости можно выбрать другие настройки. Дополнительные сведения об изменении настроек монитора приведены в разделе [Эксплуатация монитора](#).

## Качество ЖК-монитора и политика в отношении пикселей

В ходе изготовления ЖК-мониторов один или несколько пикселей зачастую остаются в неизменном состоянии. Эти пиксели трудно заметить, и они не влияют на качество изображения или удобство использования. Для получения дополнительной информации о качестве мониторов Dell и политике в отношении пикселей см. [руководство по пикселям дисплея Dell](#).

## Эргономика

△ **ОСТОРОЖНО:** Неправильное или продолжительное использование клавиатуры может привести к травмам.

△ **ОСТОРОЖНО:** Использование монитора в течение длительного времени может привести к утомлению глаз.

Для удобства и эффективности соблюдайте следующие рекомендации при настройке и использовании компьютера:

- Расположите компьютер так, чтобы монитор и клавиатура находились прямо перед вами во время работы. В продаже имеются специальные полки, которые помогут правильно расположить клавиатуру.
- Чтобы снизить риск усталости глаз, а также появления боли в шее, руках, спине или плечах при длительном использовании монитора, рекомендуется:
  - Установите расстояние от глаз до экрана равным 50–70 см (20–28 дюйма).
  - Часто моргайте, чтобы увлажнить глаза, или смачивайте глаза водой после длительного использования монитора.
  - Делайте регулярные и частые перерывы продолжительностью 20 минут через каждые два часа.
  - Во время перерыва отведите взгляд от монитора и посмотрите на удалённый объект, находящийся на расстоянии 20 футов, в течение не менее 20 секунд.
  - В ходе перерывов делайте растяжку, чтобы снять напряжение в области шеи, рук, спины и плеч.
- Когда вы сидите перед монитором, он должен находиться на уровне глаз или немного ниже.
- Отрегулируйте наклон, контрастность и яркость монитора.
- Отрегулируйте освещение (например, верхнее освещение, настольные лампы, шторы или жалюзи на ближайших окнах), чтобы минимизировать отражения и блики на экране монитора.
- Используйте кресло, обеспечивающее хорошую поддержку поясницы.
- При использовании клавиатуры или мыши держите предплечья горизонтально, а запястья — в нейтральном, удобном положении.
- При использовании клавиатуры или мыши всегда оставляйте место, чтобы можно было опереть запястья.
- Плечи должны естественным образом располагаться по обеим сторонам туловища.
- Ноги должны стоять на полу.
- В сидячем положении следите за тем, чтобы вес ног переносился на ступни, а не на переднюю часть стула. При необходимости отрегулируйте высоту стула или используйте подставку для ног, чтобы сохранить правильную осанку.
- Меняйте рабочую деятельность. Старайтесь организовать работу так, чтобы вам не приходилось сидеть и работать в течение длительного времени. Регулярно вставайте и ходите по комнате.
- Следите за тем, чтобы под столом не было препятствий, кабелей или шнуров питания, которые могут мешать удобному расположению или о которые можно споткнуться.

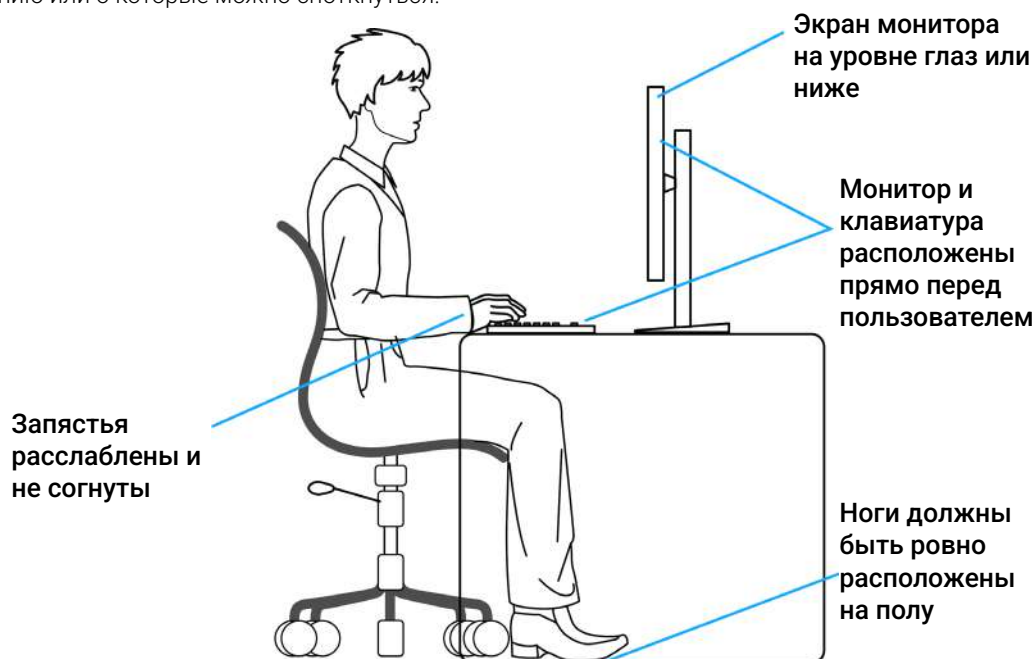

**Рисунок 15.** Эргономика или комфорт и эффективность

## Транспортировка и обращение с экраном

Для безопасного обращения с монитором при его подъеме или перемещении следуйте этим рекомендациям:

- Перед перемещением или подъемом монитора выключите компьютер и монитор.
- Отсоедините все кабели от монитора.
- Поместите монитор в оригинальную коробку с оригинальными упаковочными материалами.
- Крепко удерживайте нижний край и боковые стороны монитора, не прикладывая чрезмерного давления при его подъеме или перемещении.

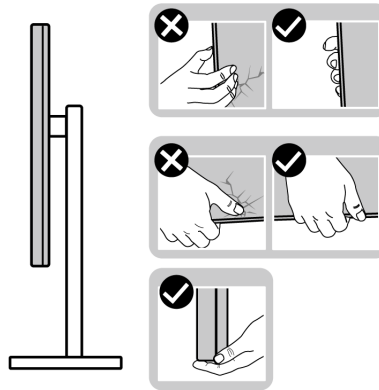

**Рисунок 16. Перемещение или подъем монитора**

- При подъеме или перемещении монитора следите за тем, чтобы экран был повернут в противоположную от вас сторону, и не нажимайте на область экрана во избежание царапин или повреждений.

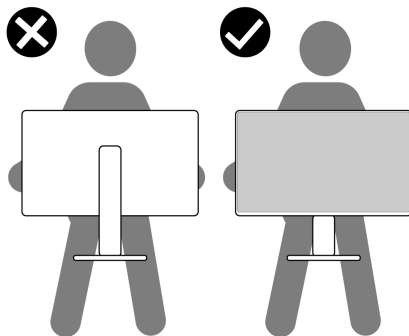

**Рисунок 17. Убедитесь, что экран повернут прочь от вас.**

- При транспортировке монитора избегайте резких ударов или вибрации.
- Поднимая или перемещая монитор, не переворачивайте его вверх дном, когда удерживаете его за основание или стойку подставки. Это может привести к травме или случайному повреждению монитора.

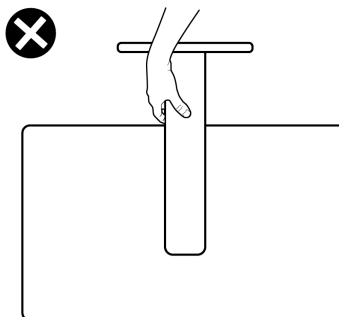

**Рисунок 18. Не переворачивайте монитор вверх дном.**

# Руководство по техническому обслуживанию

## Очистка монитора

△ **ОСТОРОЖНО:** Прочитайте и соблюдайте [Инструкции по технике безопасности](#) перед чисткой монитора.

△ **ПРЕДОСТЕРЕЖЕНИЕ:** Перед очисткой монитора отсоедините кабель питания монитора от электрической розетки.

Для получения наилучших результатов следуйте приведенным ниже инструкциям при распаковке, чистке и эксплуатации монитора:

- Для очистки стойки в сборе, экрана и корпуса монитора Dell используйте слегка смоченную в воде ткань. По возможности используйте салфетку для очистки экрана или раствор, пригодный для протирки мониторов Dell.
- Перед тем как поставить на стол монитор Dell очистите его поверхность и убедитесь, что она полностью высохла и на ней нет остатков влаги или чистящих средств.
- △ **ОСТОРОЖНО:** Не используйте растворители и другие химикаты (бензол, растворители, аммиак, абразивные чистящие средства, спирт), а также сжатый воздух.
- △ **ОСТОРОЖНО:** Очистка с применением химических средств может привести к изменению внешнего вида монитора (например, выцветанию цвета, появлению молочного налета, деформации, неравномерному затемнению, отслаиванию в области экрана). Если вы обнаружите белый порошок при распаковке монитора, удалите его тканью.
- △ **ПРЕДОСТЕРЕЖЕНИЕ:** Не распыляйте моющее средство или воду непосредственно на поверхность монитора. В противном случае жидкости будут скапливаться в нижней части экрана и вызывать коррозию электроники, что приведет к необратимым повреждениям. Нанесите моющее средство или воду на мягкую ткань, а затем протрите монитор.
- ① **ПРИМЕЧАНИЕ:** Повреждение монитора из-за неверных способов очистки и использования бензола, растворителей, аммиака, абразивных чистящих средств, спирта, сжатого воздуха, любых моющих средств может привести к повреждению по вине потребителя. На такие повреждения не распространяется стандартная гарантия Dell.
- Если вы обнаружите белый порошок при распаковке монитора, удалите его тканью.
- Обращайтесь с монитором бережно. Если монитор имеет темный цвет, возникающие на нем белые царапины более заметны, чем на мониторе светлого цвета.
- Чтобы поддерживать наилучшее качество изображения, используйте динамическую заставку экрана и выключайте питание монитора, когда он не используется.

# Настройка монитора

## Присоединение подставки

① **ПРИМЕЧАНИЕ:** Подставка не установлена на заводе-изготовителе при поставке.

① **ПРИМЕЧАНИЕ:** Следующие инструкции применимы только для крепления к подставке, которая поставляется вместе с монитором. Если вы используете подставку, приобретенную у другого производителя, см. соответствующие инструкции по установке.

Крепление подставки монитора:

1. Откройте переднюю крышку коробки, чтобы достать стойку подставки и основание подставки.

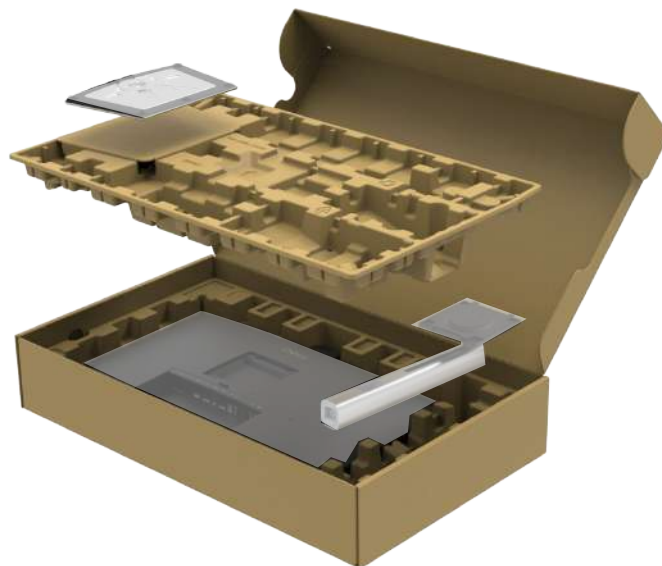

**Рисунок 19. Распаковка**

① **ПРИМЕЧАНИЕ:** Изображение предназначено только для иллюстрации. Внешний вид упаковочной подкладки может отличаться.

2. Выровняйте и установите стойку подставки на основание подставки.
3. Чтобы зафиксировать конструкцию, приподнимите ручку винта в нижней части основания и поверните ее по часовой стрелке.
4. Опустите ручку винта.

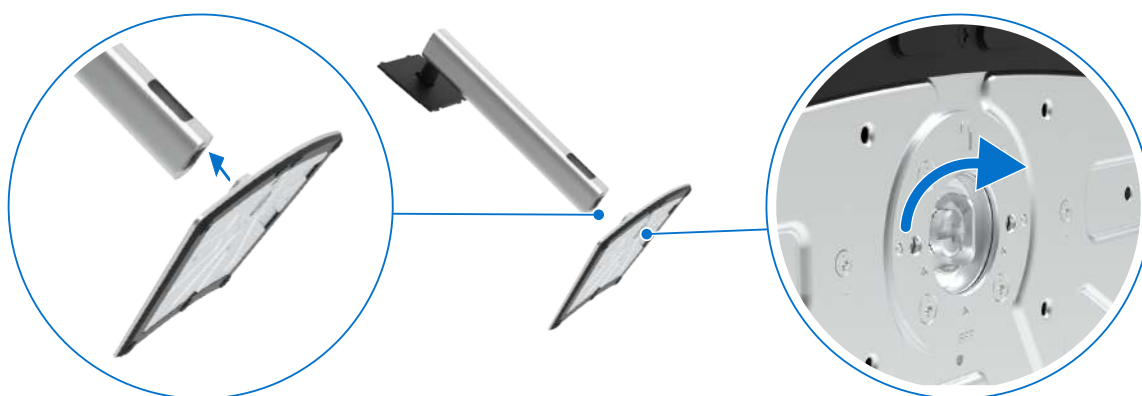

**Рисунок 20. Присоединение подставки**

- Откройте защитную крышку на мониторе, чтобы получить доступ к гнезду VESA на мониторе.



**Рисунок 21. Откройте защитную крышку**

- Аккуратно вставьте выступы на стойке подставки в гнезда на задней крышке дисплея и нажмите на подставку в сборе до щелчка, чтобы зафиксировать ее.



**Рисунок 22. Вставьте выступы на стойке подставки в гнезда**

- Возьмитесь за стойку подставки и осторожно поднимите монитор, затем поставьте его на ровную поверхность.



**Рисунок 23. Возьмитесь за стойку и поднимите монитор**

- И** **ПРИМЕЧАНИЕ:** Поднимая монитор, крепко держите стойку подставки, чтобы избежать случайных повреждений.

8. Снимите защитную упаковку с монитора.

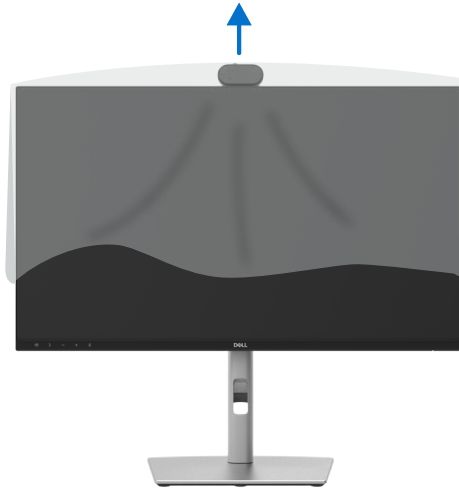

**Рисунок 24.** Снимите защитную упаковку с монитора

## Использование регулировок наклона, поворота и высоты

**И** **ПРИМЕЧАНИЕ:** Следующие инструкции применимы только для подставки, которая поставляется вместе с монитором. Если присоединяемая подставка приобретена у любого другого поставщика, то соблюдайте инструкции по установке, входящие в комплектацию подставки.

### Регулировка наклона и поворота

С помощью подставки, которая крепится к монитору, можно наклонять и поворачивать монитор для поиска наиболее удобного угла обзора.

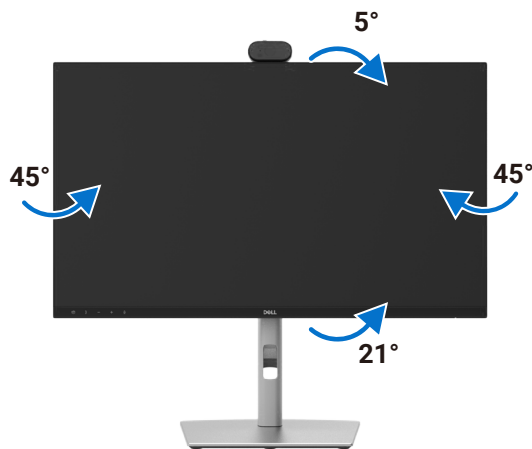

**Рисунок 25.** Регулировка наклона и поворота (P2426HEB/P2726DEB).

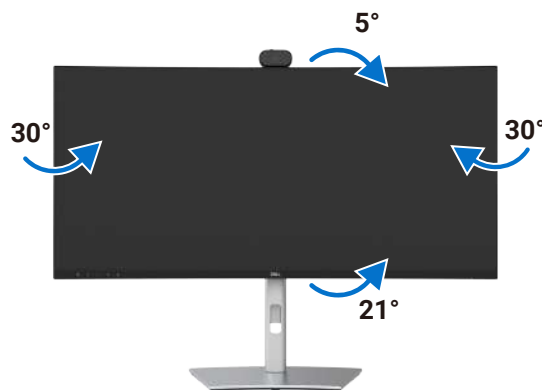

**Рисунок 26.** Регулировка наклона и поворота (P3426WEB).

**И** **ПРИМЕЧАНИЕ:** Перед доставкой с завода-изготовителя подставка отсоединяется от монитора.

## Регулировка высоты

Подставка выдвигается по вертикали до 150 мм. На следующем рисунке показано, как выдвинуть подставку по вертикали.



Рисунок 27. Регулировка высоты

## Поворот дисплея (только для P2426HEB/P2726DEB)

Прежде чем повернуть дисплей, поднимите его вертикально до упора в верхнюю часть стойки подставки, а затем наклоните дисплей назад как можно дальше, чтобы не ударить нижний край дисплея.

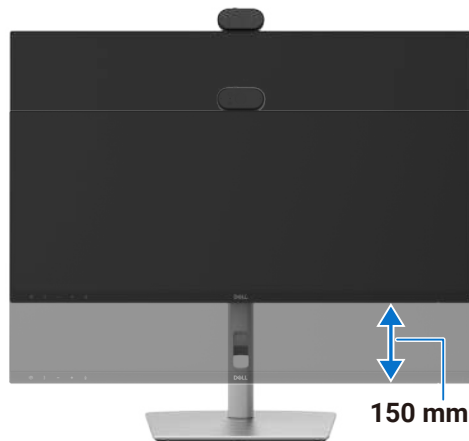

Рисунок 28. Вращение дисплея

- ① **ПРИМЕЧАНИЕ:** Чтобы переключать настройки дисплея на компьютере Dell между альбомной и портретной ориентацией при повороте дисплея, загрузите и установите новейшую версию графического драйвера. Для загрузки перейдите на [веб-сайт поддержки Dell](#), откройте раздел «Драйверы и диагностика», затем нажмите **Найти драйверы** и найдите соответствующий драйвер.
- ① **ПРИМЕЧАНИЕ:** Когда дисплей находится в портретном режиме, может наблюдаться снижение производительности приложений, интенсивно использующих графику, таких как 3D-игры.

## Регулировка поворота дисплея в вашей системе (только для P2426HEB/P2726DEB)

Повернув монитор, необходимо выполнить описанную ниже процедуру, чтобы настроить параметры поворота дисплея на компьютере.

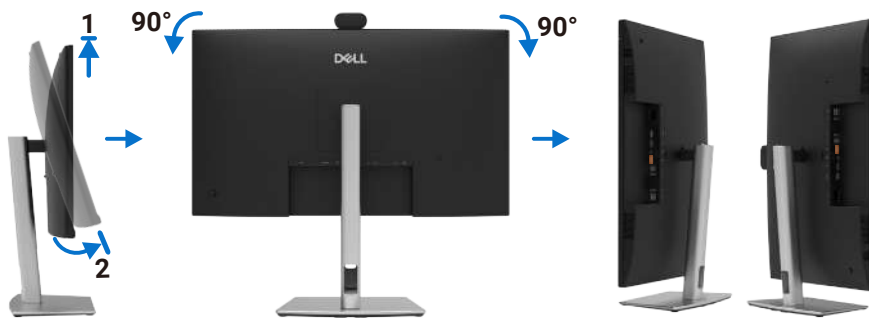
- ① **ПРИМЕЧАНИЕ:** При использовании монитора с компьютером не от Dell нужно посетить веб-сайт с графическим драйвером или веб-сайт производителя компьютера, чтобы получить информацию о повороте содержимого на дисплее.

### Чтобы настроить параметры поворота дисплея:

1. Щелкните правой кнопкой мыши **Рабочий стол**, а затем выберите **Свойства**.
2. Выберите вкладку **Настройки** и нажмите **Дополнительно**.
3. Если у вас графическая плата AMD, выберите вкладку **Поворот** и настройте предпочтительный поворот.
4. Если у вас есть графическая плата **NVIDIA**, нажмите на вкладку **NVIDIA**, в левой колонке выберите **NVRotate**, а затем настройте предпочтительный поворот.
5. Если у вас графическая плата Intel, выберите вкладку **Графика Intel**, нажмите **Свойства графики**, а затем выберите вкладку **Поворот** и настройте предпочтительный поворот.

- ① **ПРИМЕЧАНИЕ:** Если опция поворота не отображается или работает неверно, перейдите на [веб-сайт поддержки Dell](#) и загрузите новейший драйвер для графической платы.

## Подключение монитора

- ⚠ **ПРЕДОСТЕРЕЖЕНИЕ:** Перед тем как приступить к выполнению операций данного раздела, ознакомьтесь с разделом [Инструкции по технике безопасности](#) и следуйте приведенным в нем инструкциям.
- ⚠ **ПРЕДОСТЕРЕЖЕНИЕ:** В целях безопасности убедитесь, что заземленная электрическая розетка, к которой подключен кабель питания, доступна пользователю и расположена как можно ближе к оборудованию. Чтобы отключить питание, отсоедините шнур питания от розетки, крепко взявшись за вилку. Никогда не тяните за шнур.
- ① **ПРИМЕЧАНИЕ:** Мониторы Dell спроектированы для оптимальной совместимости с комплектными кабелями Dell. Dell не гарантирует качество видео и производительность, если используются кабели не от Dell.
- ① **ПРИМЕЧАНИЕ:** Проложите кабели сквозь выемку для укладки кабеля перед их подключением.
- ① **ПРИМЕЧАНИЕ:** Не подключайте все кабели к компьютеру одновременно.
- ① **ПРИМЕЧАНИЕ:** Изображения приведены только для примера. Внешний вид компьютера может различаться.

### Подключение монитора к компьютеру:

1. Выключите компьютер и отсоедините его кабель питания.
  2. Подключите кабели HDMI/DisplayPort и USB-C от монитора к компьютеру.
- ⚠ **ОСТОРОЖНО:** Перед использованием монитора рекомендуется прикрепить стойку подставки к стене с помощью стяжки или шнура, способного выдержать вес монитора, чтобы предотвратить его падение.

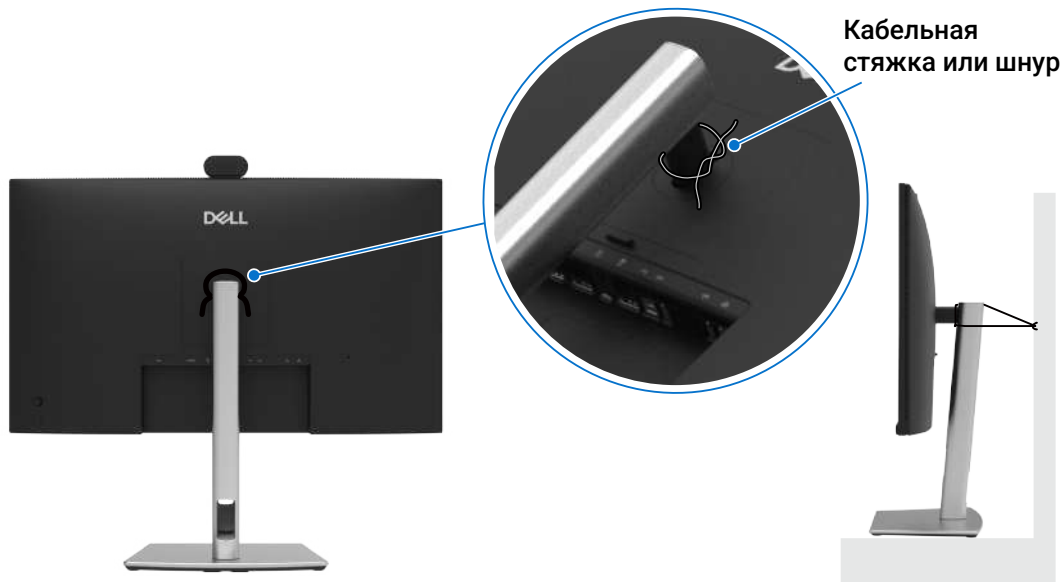

**Рисунок 29. Предотвратите падение монитора**

3. Включите монитор.
  4. Выберите нужный источник входного сигнала из экранного меню на мониторе, затем включите компьютер.
- ① **ПРИМЕЧАНИЕ:** Настройка по умолчанию для дисплеев P2426HEB/P2726DEB/P3426WEB — DisplayPort 1.4. Видеокарта DisplayPort 1.1 может работать некорректно. См. описание проблем, характерных для конкретного изделия — [Нет изображения при использовании подключения DP к компьютеру](#) для изменения настроек по умолчанию.
- ① **ПРИМЕЧАНИЕ:** Для использования DisplayPort (выход) удалите резиновую заглушку.

### Подключение кабеля HDMI (дополнительно)



Рисунок 30. Подключение кабеля HDMI

### Подключение кабеля DisplayPort

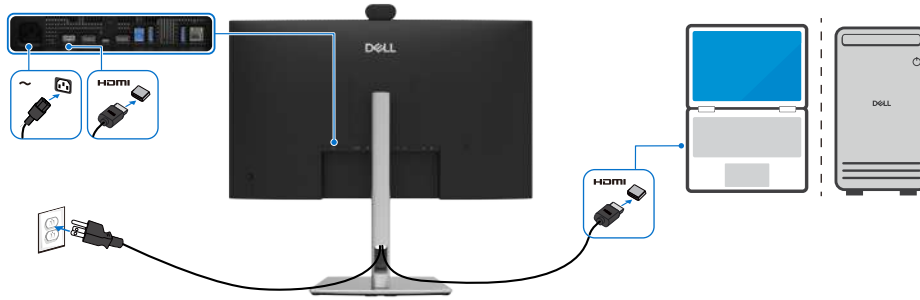

Рисунок 31. Подключение кабеля DisplayPort

### Подключение монитора для функции многопоточной передачи (MST) через DisplayPort (только для P2426HEB/P2726DEB)

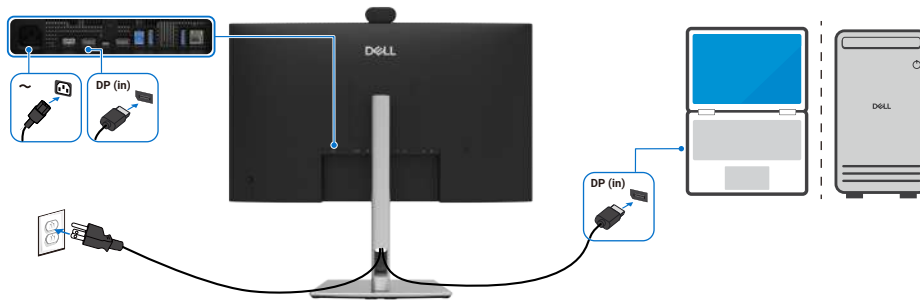

Рисунок 32. Подключение монитора для многопоточной передачи (MST) через DisplayPort

**И** **ПРИМЕЧАНИЕ:** Дисплей поддерживает функцию MST через DisplayPort. Чтобы использовать эту функцию, видеокарта вашего компьютера должна иметь сертификацию не ниже DP 1.2 с опцией MST.

### Подключение кабеля USB Type-A – USB Type-B

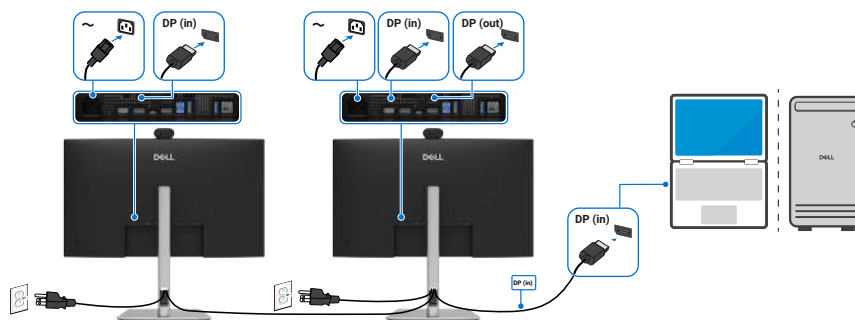

Рисунок 33. Подключение кабеля USB Type-A – USB Type-B

**И** **ПРИМЕЧАНИЕ:** Это подключение поддерживает только передачу данных, но не передает видео. Для более эффективного использования дисплея требуется дополнительно подключить видеоканал.

## Подключение кабеля USB-C – USB-C

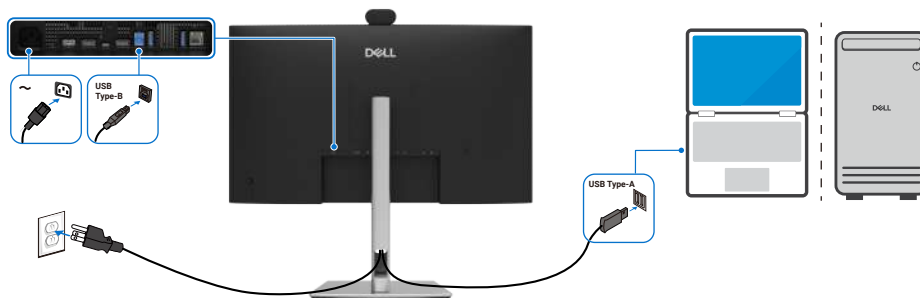
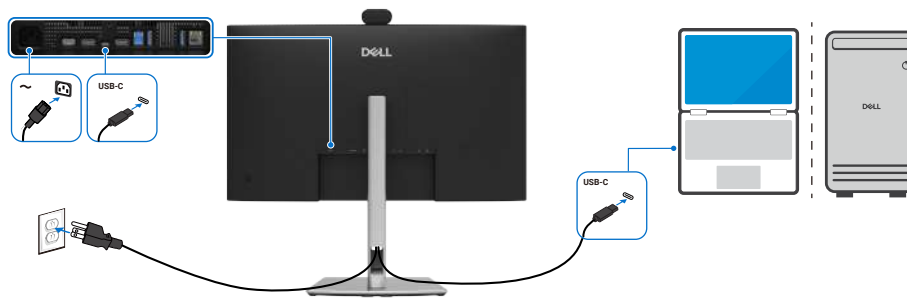

**Рисунок 34. Подключение кабеля USB-C – USB-C**

Порт USB-C на мониторе:

- в качестве альтернативы вы можете использовать USB-C, DisplayPort 1.4.
- Поддерживается питание USB Power Delivery (PD) с профилями до 90 Вт.

**И** **ПРИМЕЧАНИЕ:** Несмотря на потребляемую мощность/фактическое энергопотребление ноутбука или оставшееся время работы от батареи, монитор Dell способен подавать на ноутбук питание мощностью до 90 Вт.

Номинальная мощность (на ноутбуках с USB-C и поддержкой протокола Power Delivery)	Макс. мощность зарядки
45 Вт	45 Вт
65 Вт	65 Вт
90 Вт	90 Вт
130 Вт	Не поддерживается

## Подключение кабеля USB Type-A – Type-C (опционально)

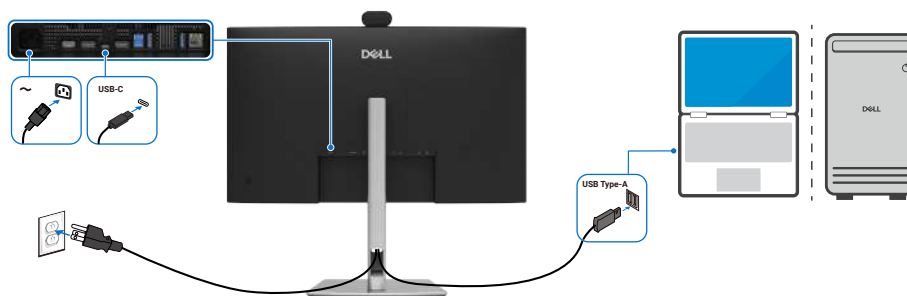

**Рисунок 35. Подключение кабеля USB Type-A – Type-C**

**И** **ПРИМЕЧАНИЕ:** Это подключение поддерживает только передачу данных, но не передает видео. Для более эффективного использования дисплея требуется дополнительно подключить видеоканал.

**И** **ПРИМЕЧАНИЕ:** Кабель USB Type-A – USB Type-C не входит в стандартный комплект поставки.

## Подключение монитора для функции многопоточной передачи (MST) по USB-C (только для P2426HEB/ P2726DEB)

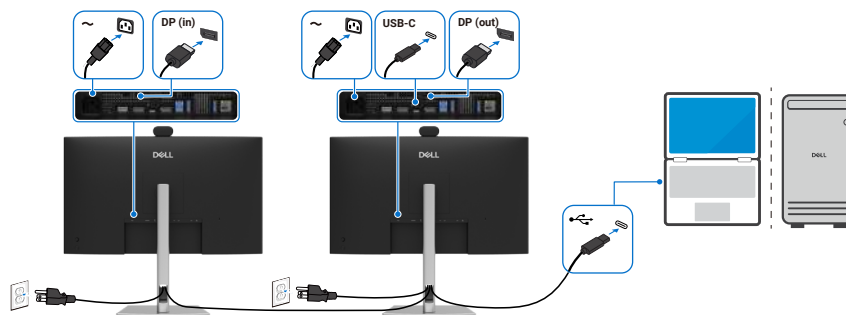

**Рисунок 36. Подключение монитора для функции многопоточной передачи (MST)**

① **ПРИМЕЧАНИЕ:** Максимальное количество поддерживаемых устройств P2426HEB/P2726DEB для MST зависит от пропускной способности источника USB-C. См. описание проблем, специфичных для конкретного изделия, – [Нет изображения при использовании MST через USB-C](#).

### Подключение монитора через кабель RJ45 (опционально)

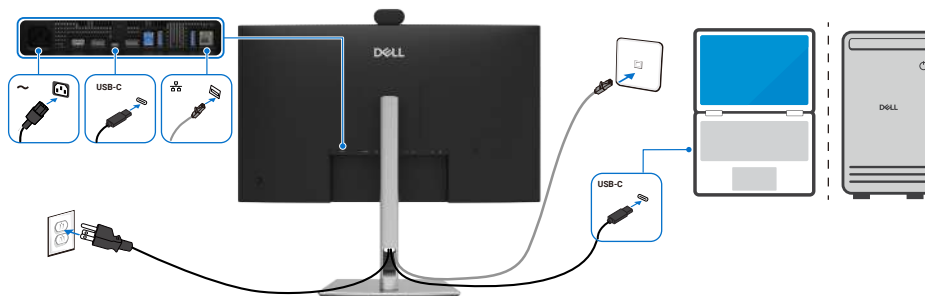

**Рисунок 37.** Подключение монитора через кабель RJ45

### Использование портов быстрого доступа

Если нужно использовать встроенные в монитор порты быстрого доступа, нажмите на модуль порта быстрого доступа и затем отпустите. Модуль порта быстрого доступа сдвинется вниз.

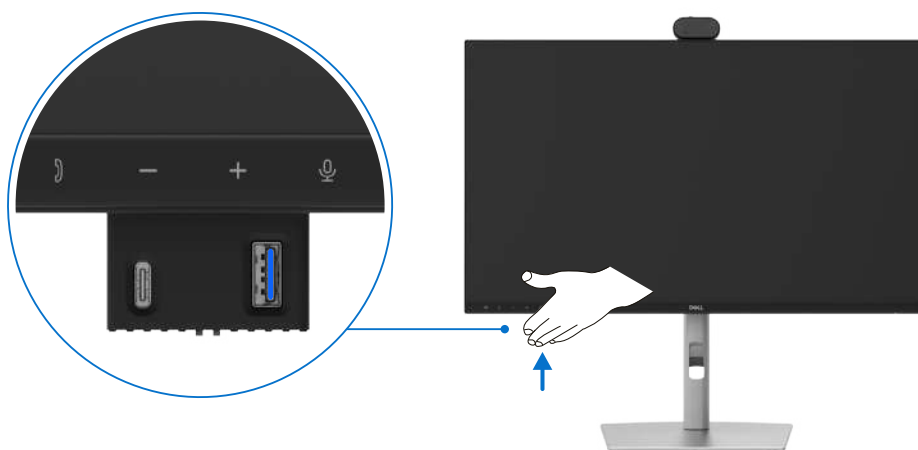

**Рисунок 38.** Использование портов быстрого доступа

## Синхронизация кнопки питания Dell (DPBS)

Монитор оснащен функцией Dell Power Button Sync (DPBS), которая позволяет управлять питанием компьютера с помощью кнопки питания монитора. Данная функция доступна исключительно на платформах Dell со встроенным DPBS и поддерживается только через интерфейс USB-C.





Рисунок 39. Подключение кабеля USB-C

Чтобы обеспечить первоначальную работу функции DPBS, сначала выполните следующие действия на **Панели управления** на платформе, поддерживающей DPBS.

- ① **ПРИМЕЧАНИЕ:** Функция DPBS поддерживается только на порте с иконкой .
- ① **ПРИМЕЧАНИЕ:** Функция DPBS по умолчанию отключена. Чтобы включить эту функцию, перейдите в подменю синхронизации кнопки питания Dell в разделе дисплея экранного меню.

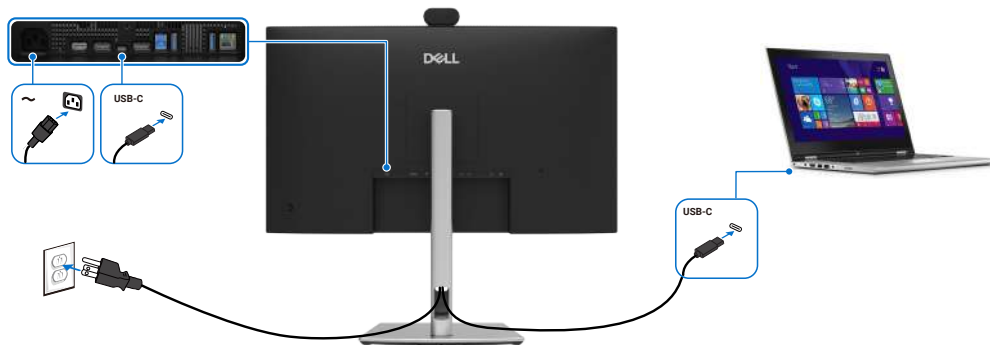
1. Перейдите на **Панель управления**.



Рисунок 40. Перейдите на панель управления.

2. Выберите **Оборудование и звук > Электропитание**.

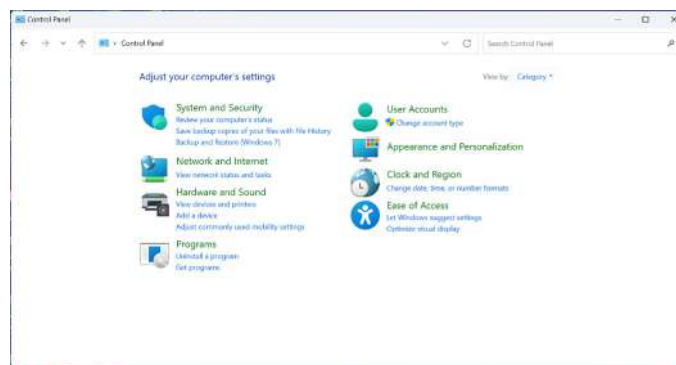

Рисунок 41. Выберите Оборудование и звук > Электропитание.

### 3. Перейдите в **Системные настройки**.

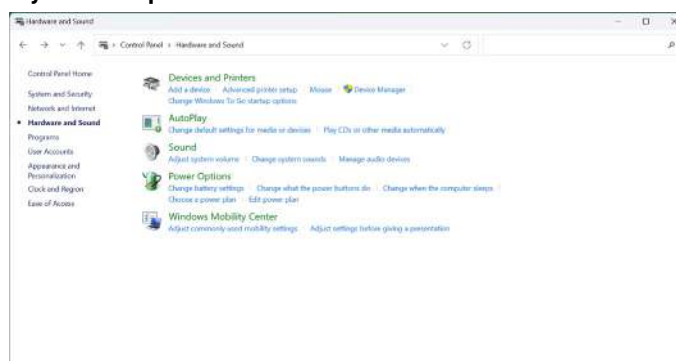

**Рисунок 42.** Перейдите в системные настройки.

### 4. Выберите предпочтительные параметры в меню **При нажатии кнопки питания**.

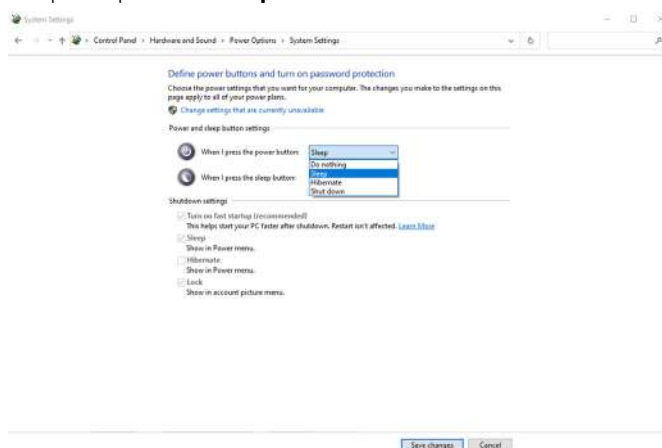

**Рисунок 43.** Настройки кнопки питания

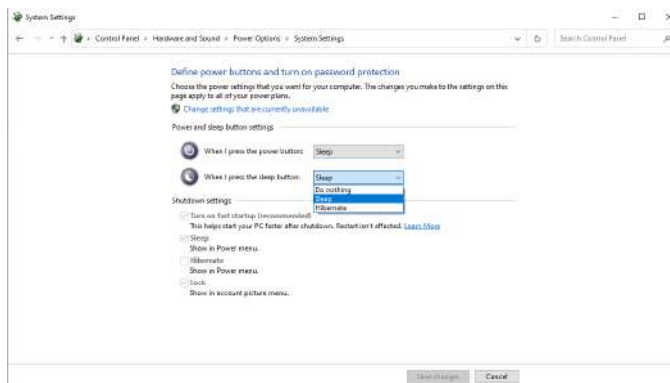

**Рисунок 44.** Настройки кнопки спящего режима

**ПРИМЕЧАНИЕ:** Не выбирайте опцию **Не выполнять никаких действий**, так как это предотвратит синхронизацию кнопки питания монитора с состоянием питания компьютера.

## Подключение монитора для использования функции DPBS в первый раз

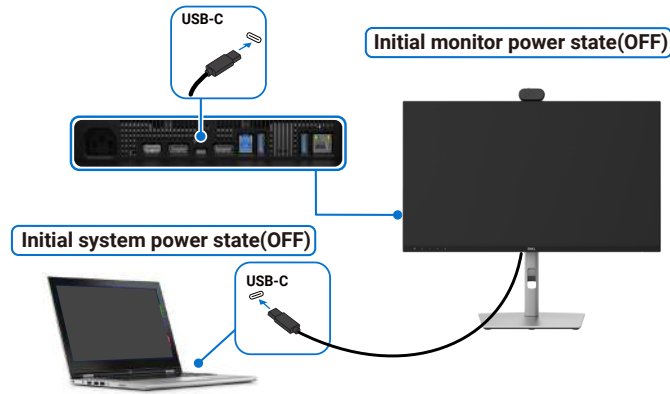

**Рисунок 45. Подключение монитора для использования функции DPBS в первый раз**

Выполните следующие действия при первоначальной настройке функции DPBS:

1. Перейдите в подменю **Dell Power Button Sync** в разделе **Экран** и включите эту опцию.
2. Убедитесь, что и монитор, и компьютер выключены.
3. Подключите кабель USB-C от компьютера к монитору.
4. Нажмите кнопку питания монитора, чтобы включить монитор.
5. Монитор и компьютер должны включиться одновременно. Если это не так, нажмите кнопку питания монитора или компьютера, чтобы включить систему.
6. При подключении платформы Dell OptiPlex 7090/3090 Ultra вы можете заметить, что монитор и компьютер включаются одновременно. Подождите некоторое время (примерно 6 секунд), пока ПК и монитор выключатся. При нажатии кнопки питания монитора или кнопки питания компьютера одновременно включаются и компьютер, и монитор. Состояние питания компьютерной системы синхронизировано с кнопкой питания монитора.

**И** **ПРИМЕЧАНИЕ:** Когда монитор и компьютер оба находятся в выключенном состоянии при первом включении, рекомендуется сначала включить монитор, а затем подключить кабель USB-C от компьютера к монитору.

**И** **ПРИМЕЧАНИЕ:** Вы можете запитать компьютерную платформу Dell\* Ultra через разъем адаптера постоянного тока. В качестве альтернативы вы можете запитать компьютерную платформу Dell\* Ultra через кабель USB-C монитора в режиме Power Delivery (PD). Включите функцию «Зарядка по USB-C» в нерабочем режиме.

\* Убедитесь, что компьютер Dell поддерживает функцию DPBS.

## Использование функции DPBS

При подключении кабеля USB-C состояние монитора/компьютера следующее:

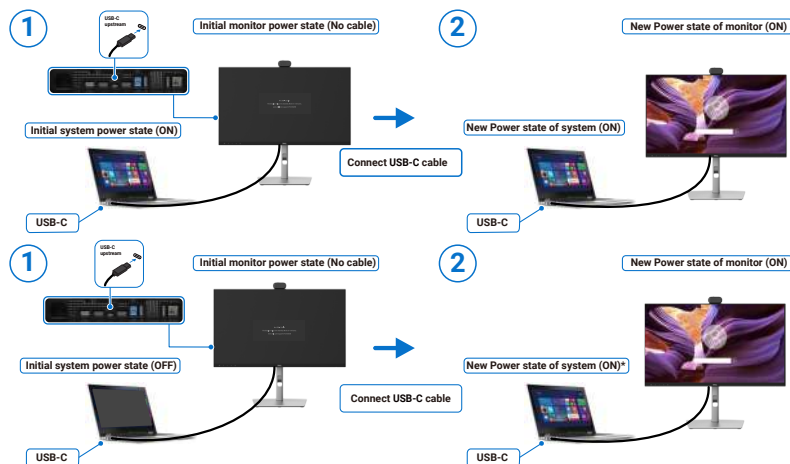

**Рисунок 46. Подключение кабеля USB-C**

\* Не все системы Dell поддерживают активацию платформы через монитор.

\* После подключения кабеля USB-C для выхода системы/монитора из режима сна или гибернации требуется движение мыши или нажатие клавиши на клавиатуре.

Когда вы нажимаете кнопку питания монитора или кнопку питания компьютера, состояние монитора/компьютера следующее:

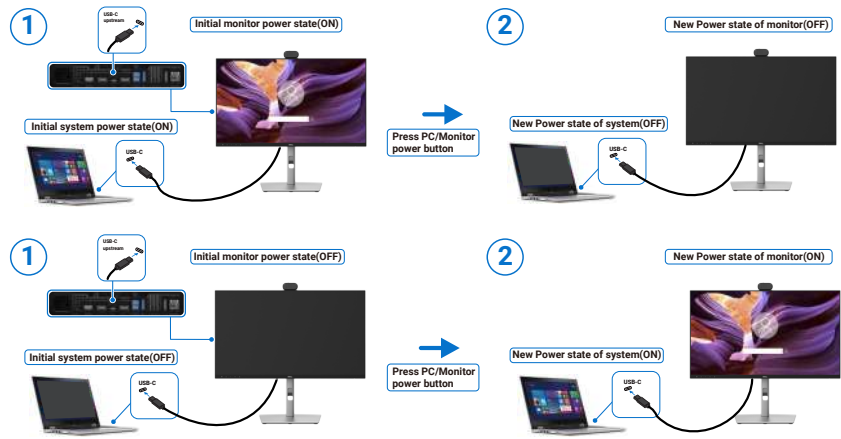

**Рисунок 47. Состояние монитора/компьютера.**

**ПРИМЕЧАНИЕ:** Вы можете включить или отключить функцию синхронизации кнопки питания в экранном меню. См [Dell Power Button Sync](#).

Когда монитор и компьютер находятся во включенном состоянии, при одновременном **нажатии и удерживании кнопки питания монитора в течение 4 секунд** появляется сообщение на экране с запросом, хотите ли вы выключить компьютер.

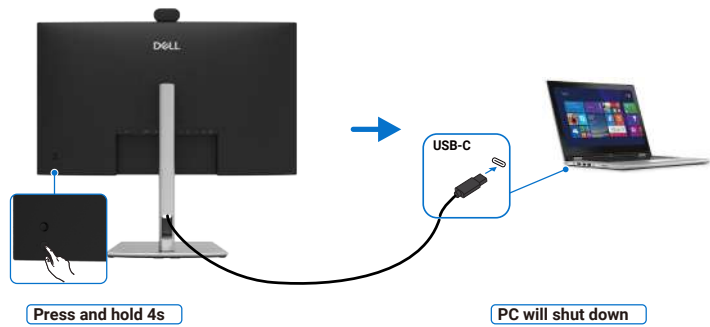

**Рисунок 48. Нажмите и удерживайте кнопку питания монитора в течение 4 секунд.**

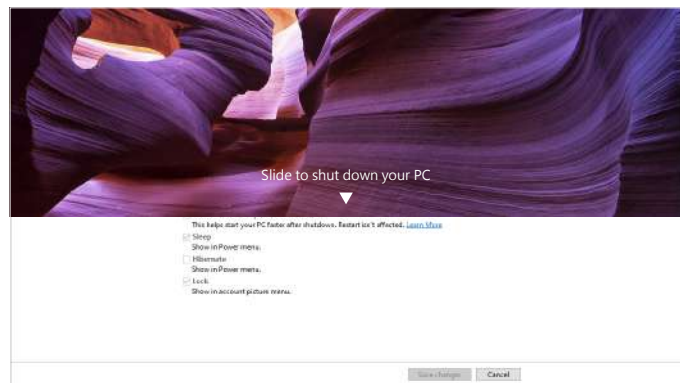

**Рисунок 49. Сдвиньте, чтобы выключить компьютер**

Когда монитор и компьютер находятся во включенном состоянии, при **нажатии кнопки питания монитора и удержании ее в течение 10 секунд** компьютер выключится.

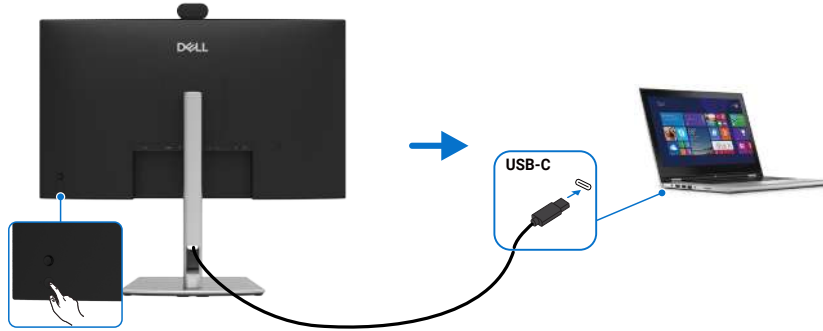

**Рисунок 50.** Нажмите и удерживайте кнопку питания монитора в течение 10 секунд.

### Подключение монитора для функции многопоточной передачи (MST) через USB-C в режиме DPBS (только для P2426HEB/P2726DEB)

Компьютер подключен к двум мониторам, которые изначально находятся в выключенном состоянии, а состояние питания компьютерной системы синхронизировано с кнопкой питания монитора 1. Когда вы нажимаете кнопку питания монитора 1 или компьютера, монитор 1 и компьютер включаются. Тем временем монитор 2 останется выключенным. Необходимо вручную нажать кнопку питания на мониторе 2, чтобы включить его.

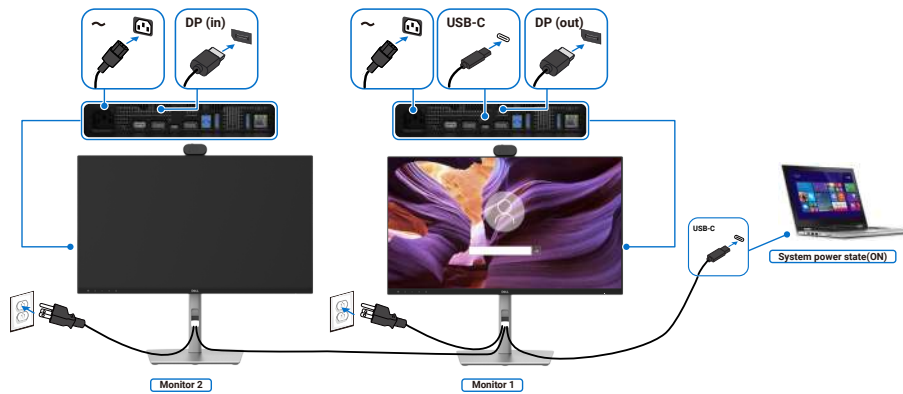

**Рисунок 51.** Подключение монитора для функции многопоточной передачи (MST) по USB-C – ВКЛЮЧЕНИЕ

Аналогично, компьютер подключен к двум мониторам, которые изначально находятся во включенном состоянии, а состояние питания компьютерной системы синхронизировано с кнопкой питания монитора 1. При нажатии кнопки питания монитора 1 или компьютера оба устройства (монитор 1 и компьютер) выключаются. Тем временем монитор 2 будет находиться в режиме ожидания. Вам нужно вручную нажать кнопку питания на мониторе 2, чтобы выключить его.

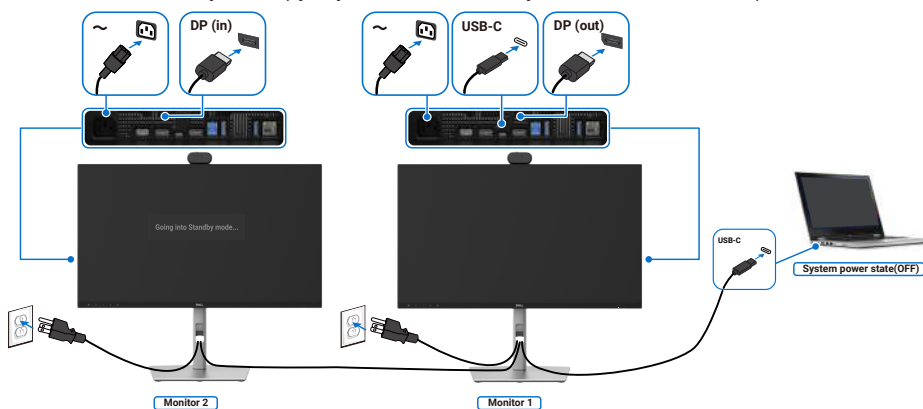

**Рисунок 52.** Подключение монитора для функции многопоточной передачи (MST) по USB-C – ВЫКЛЮЧЕНИЕ

## Подключение монитора через USB-C в режиме DPBS

Компьютерная платформа Dell computer\* Ultra оснащена двумя портами USB-C, поэтому состояние питания как монитора 1, так и монитора 2 может синхронизироваться с компьютером.

Если компьютер и два монитора изначально находятся в состоянии ВКЛЮЧЕНО, нажатие кнопки питания на мониторе 1 или мониторе 2 приведет к выключению компьютера, монитора 1 и монитора 2.

\* Убедитесь, что компьютер Dell поддерживает функцию DPBS.

**ПРИМЕЧАНИЕ:** Функция DPBS поддерживается только на порте с иконкой  90W.

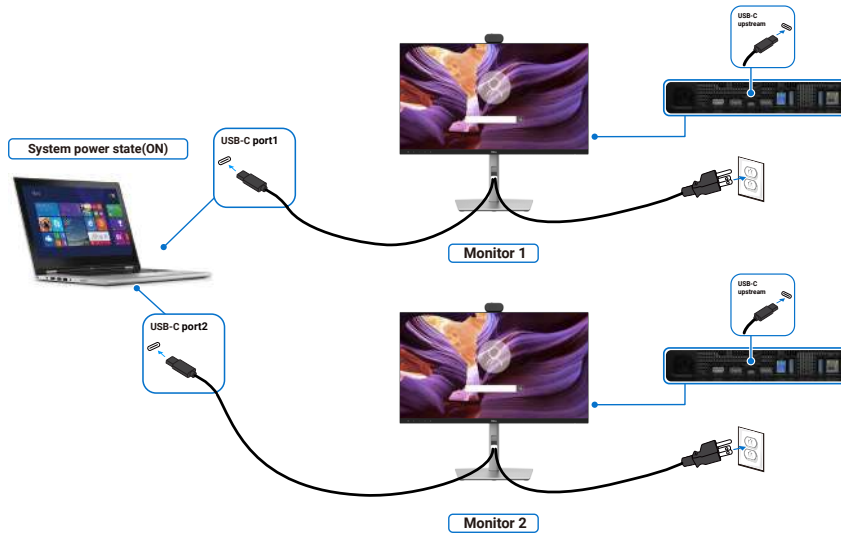

**Рисунок 53.** Состояние питания двух мониторов может синхронизироваться с компьютером в режиме DPBS.

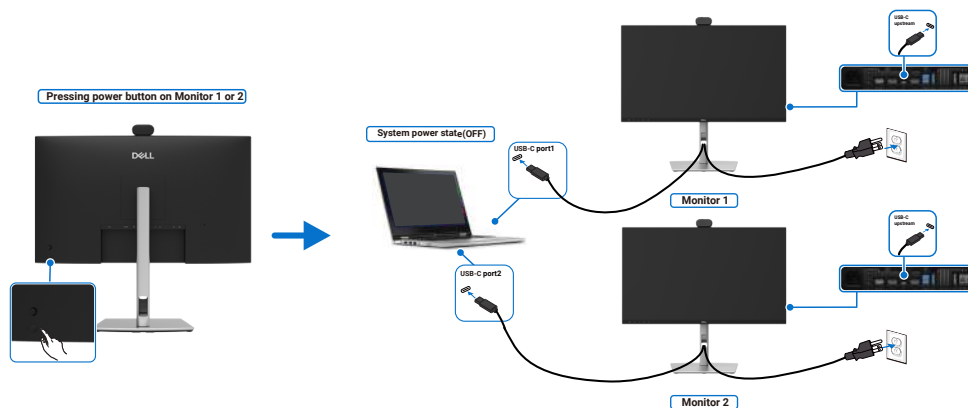

**Рисунок 54.** Нажатие кнопки питания на любом из мониторов приведет к выключению обоих мониторов и компьютера.

Убедитесь, что в нерабочем режиме включена функция **зарядки через USB-C**  **мощностью 90 Вт**. Если компьютер и два монитора изначально находятся в выключенном состоянии, нажатие кнопки питания на мониторе 1 или мониторе 2 приведет к включению компьютера, монитора 1 и монитора 2.

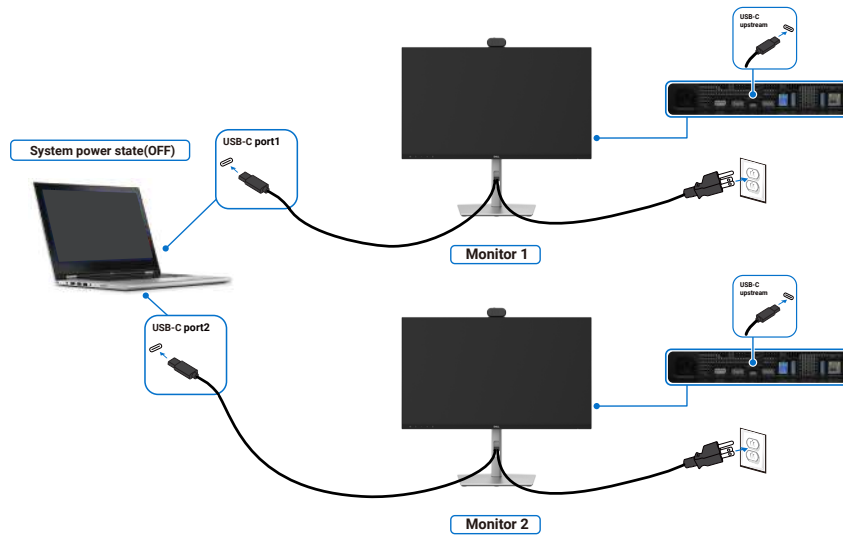

**Рисунок 55.** Два монитора и компьютер находятся в состоянии Выкл. в режиме DPBS

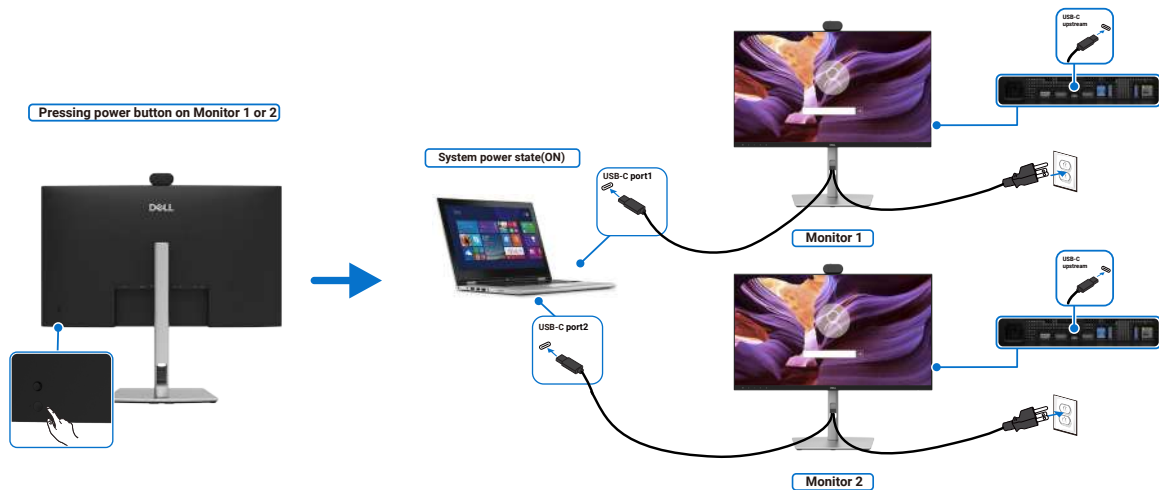

**Рисунок 56.** Питания двух мониторов и компьютера включено в режиме DPBS

## Подключение кабелей



**Рисунок 57.** Подключение кабелей

Протяните кабели через слот для прокладки кабелей. Для получения дополнительной информации см. раздел [Подключение монитора](#).

Если кабель короткий, подключите его напрямую к компьютеру, не пропуская сквозь гнездо в подставке монитора.

## Работа с веб-камерой монитора

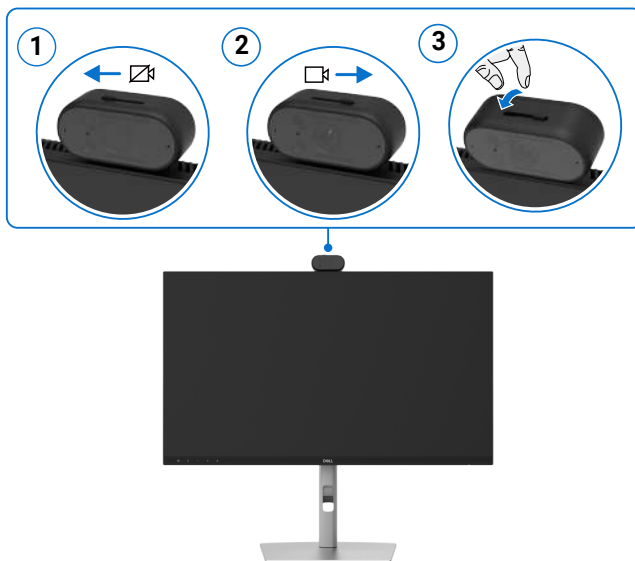

**Рисунок 58.** Работа с веб-камерой монитора

### Веб-камера имеет следующие опции:

- Камера допускает регулировку наклона в диапазоне 0–20°
- Видео 2K с частотой кадров 30 к/с и видео Full HD с частотой кадров 60 к/с
- Автоматическое кадрирование с AI
- Цифровой зум 2x
- Регулируемое поле обзора с автофокусом
- Поддержка широкого динамического диапазона (HDR) и подавления шумов видеосигнала
- Поддержка функции автоматической блокировки при уходе и активации при приближении
- Поддержка функции Windows Hello
- Дополнительная настройка с помощью Dell Peripheral Manager

### Автоматическое кадрирование (для одного пользователя):

- Если пользователь находится в пределах 1,5 метра от веб-камеры, веб-камера активирует функцию автофрейминга.
- Функция одиночного кадрирования пользователя позволяет настроить кадр для фокусировки изображения пользователя. Вы можете включить функцию автофрейминга, чтобы камера всегда удерживала вас в центре кадра.

### HDR и подавление шумов видеосигнала:

- Функция цифрового перекрытия HDR (Digital Overlap HDR) веб-камеры гарантирует превосходное качество изображения в условиях экстремальной освещенности, а функция подавления шума видеосигнала автоматически устраняет зернистость при слабом освещении.

## Защита монитора с помощью замка Kensington (дополнительно)

Слот замка безопасности расположен на нижней панели монитора (см. раздел [Гнездо замка безопасности](#)). Зафиксируйте монитор на столе с помощью замка безопасности Kensington.

Чтобы узнать подробности об использовании замка Kensington (продается отдельно), см. документацию, которая входит в комплектацию замка.

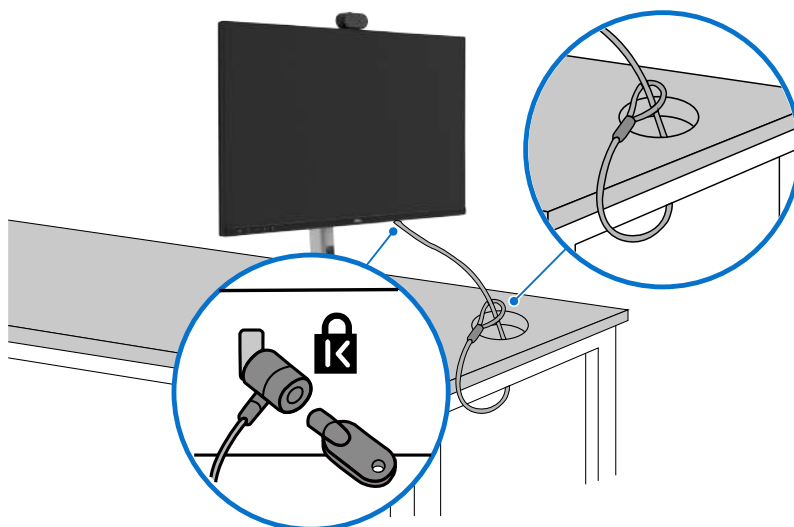

**Рисунок 59.** Крепление монитора с помощью замка Kensington

**И** **ПРИМЕЧАНИЕ:** Изображение предназначено только для иллюстрации. Внешний вид замка может отличаться.

## Снятие подставки монитора

**△ ОСТОРОЖНО:** Чтобы предотвратить царапины на ЖК-экране при снятии подставки, убедитесь, что монитор размещен на мягкой поверхности, и обращайтесь с ним аккуратно.

**И** **ПРИМЕЧАНИЕ:** Следующие шаги предназначены специально для снятия подставки, которая входит в комплектацию монитора. Если вы используете подставку, приобретенную у другого производителя, см. соответствующие инструкции по демонтажу.

Снятие подставки:

1. Положите монитор на мягкую ткань или подушку.
2. Нажмите и удерживайте кнопку фиксации подставки.
3. Поднимите подставку вверх и отсоедините ее от монитора.



**Рисунок 60.** Снятие подставки монитора

## Настенный монтаж VESA (дополнительно)

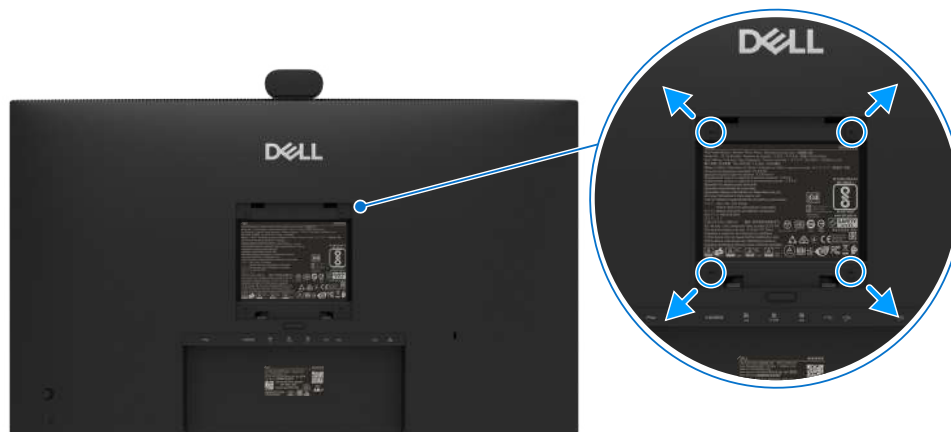

**Рисунок 61. Настенный монтаж VESA**

**И** **ПРИМЕЧАНИЕ:** Используйте винты M4 x 10 мм, чтобы соединить монитор с комплектом настенного крепления.

См. инструкции, которые прилагаются к монтажному комплекту, совместимому со стандартом VESA.

1. Положите монитор на мягкую ткань или подушку на устойчивом плоском столе.
2. Снимите подставку (см. [Снятие подставки монитора](#)).
3. Используя отвертку с крестовидным шлицем, выверните четыре винта, крепящих пластиковую крышку.
4. Прикрепите к монитору монтажный кронштейн из комплекта для настенного монтажа.
5. Установите монитор на стене. Чтобы узнать подробности, см. документацию, поставляемую вместе с комплектом для настенного монтажа.

**И** **ПРИМЕЧАНИЕ:** Только для использования с настенным кронштейном, сертифицированным UL, CSA или GS, с минимальной грузоподъемностью 16,40 кг (36,16 фунтов) (P2426HEB)/20,64 кг (45,50 фунтов) (P2726DEB)/28,72 кг (63,32 фунтов) (P3426WEB).

# Эксплуатация монитора

## Включите питание монитора

Нажмите кнопку питания, чтобы включить монитор.



Рисунок 62. Включите питание монитора

## Использование джойстика



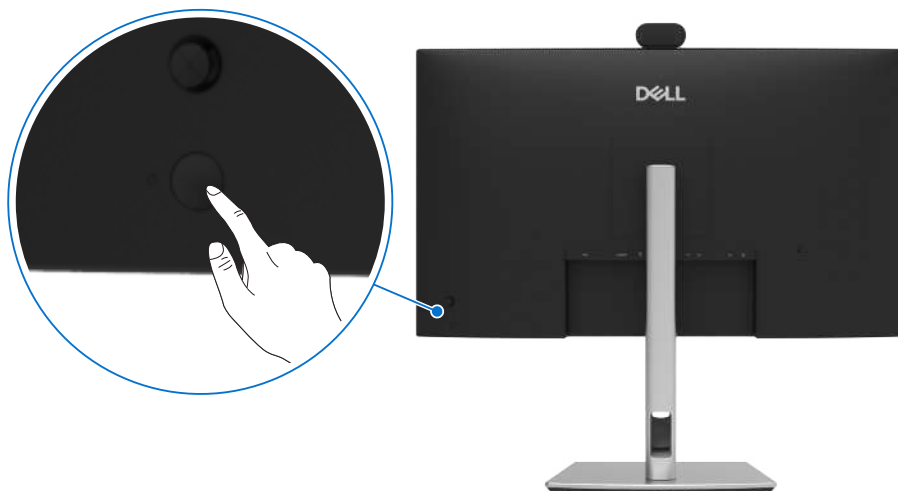

Рисунок 63. Использование джойстика

Для внесения изменений в экранное меню (OSD) используйте джойстик на задней панели монитора.

1. Нажмите на джойстик, чтобы открыть средство запуска экранного меню.
2. Перемещайте джойстик **Вверх**, **Вниз**, **Влево** или **Вправо** для переключения между пунктами экранного меню.

Таблица 44. Функции джойстика

Функция	Описание
	Нажмите на джойстик, чтобы открыть OSD-меню.
	Для навигации вправо и влево.
	Для навигации вверх и вниз.

## Использование средства запуска меню

Нажмите на джойстик, чтобы открыть средство запуска экранного меню.

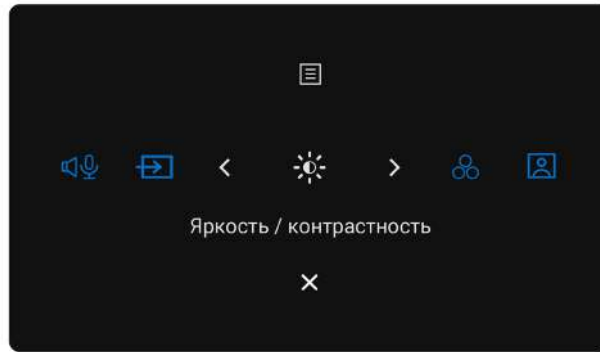







**Рисунок 64.** Средство запуска меню

- Переместите джойстик **Вверх**, чтобы открыть **главное меню**.
- Переместите джойстик **Влево** или **Вправо**, чтобы выбрать нужные **горячие клавиши**.
- Переместите джойстик **Вниз** для **выхода**.

### Подробные сведения о средстве запуска меню

Следующая таблица содержит описания значков средства запуска меню:

**Таблица 45.** Описание средства запуска меню

Значок средства запуска меню	Описание
 <b>Главное меню</b>	Открывает экранное меню (OSD). См. раздел <a href="#">Использование экранного меню (OSD)</a> .
 <b>Функциональная клавиша: Звук включен</b>	Если звук отключен, он не будет доступен для выбора на ПК.
 <b>Функциональная клавиша: Источник сигнала</b>	Используется для выбора <b>Источник сигнала</b> .
 <b>Функциональная клавиша: Яркость/контрастность</b>	Для прямого доступа к ползункам регулировки <b>яркости/контрастности</b> .
 <b>Функциональная клавиша: Готовые режимы</b>	Позволяет выбрать из списка <b>Готовые режимы</b> .
 <b>Функциональная клавиша: Размытие веб-камеры: выкл</b>	Используйте эту кнопку, чтобы выбрать из списка опцию <b>Размытие веб-камеры: выкл</b> .
 <b>Выход</b>	Выход из основного экранного меню.

## Использование клавиш навигации



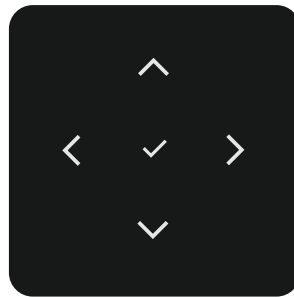

Когда главное меню OSD активно, перемещайте джойстик для изменения настроек, следуя клавишам навигации, отображаемым под OSD.

**ПРИМЕЧАНИЕ:** Чтобы выйти из текущего пункта меню и вернуться в предыдущее меню, переместите джойстик влево до выхода.









**Рисунок 65.** Навигационные клавиши

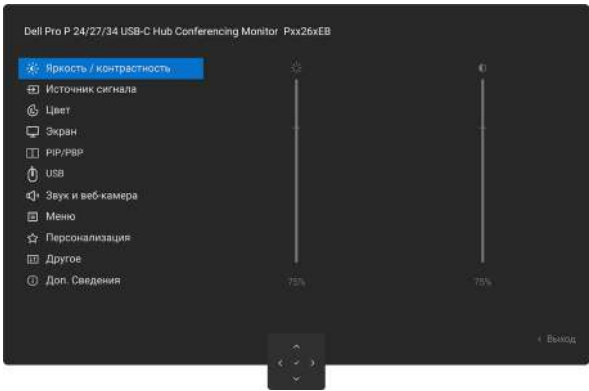

**Таблица 46.** Описание навигационных клавиш

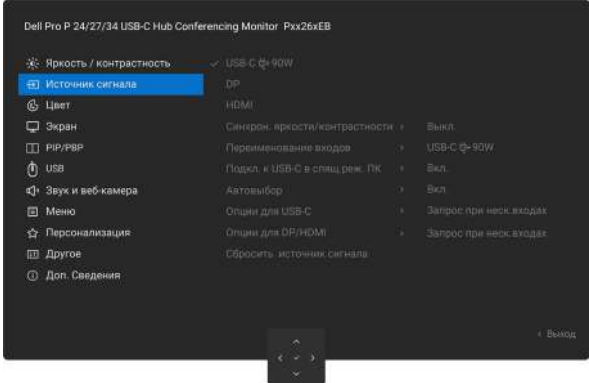
Значки навигационных клавиш	Описание
 Вверх      Вниз	Используйте навигационные клавиши <b>Вверх</b> (увеличение) и <b>Вниз</b> (уменьшение) для настройки пунктов экранного меню.
 Влево	Используйте навигационную клавишу <b>Влево</b> для возврата в предыдущее меню.
 Вправо	Используйте навигационную клавишу <b>Вправо</b> для подтверждения выбора.
 ОК	Нажмите на джойстик для подтверждения выбора.

# Использование экранного меню (OSD)

Таблица 47. Описание экранного меню (OSD)

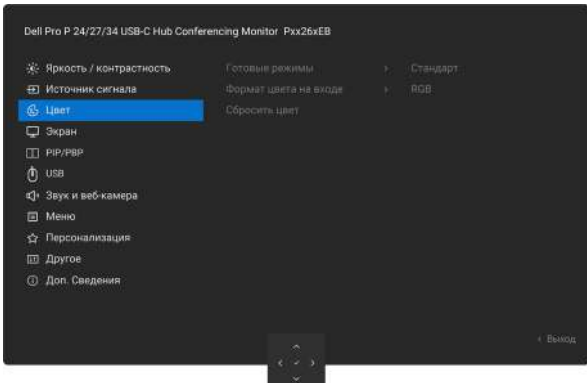
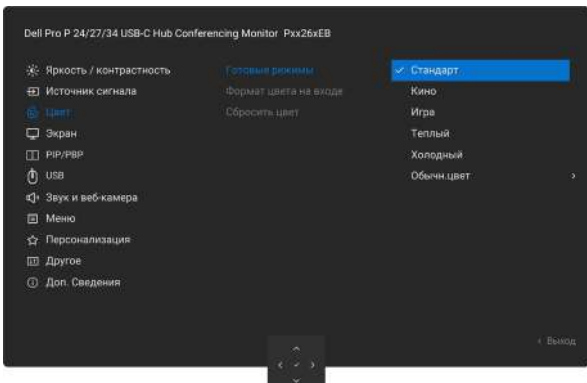

Значок	Меню и подменю	Описание
	<b>Brightness/ Contrast (Яркость/ контрастность)</b>	<p>Регулирует яркость и контрастность дисплея.</p> 
	<b>Brightness (Яркость)</b>	<p>Регулирует яркость подсветки (диапазон: 0–100). Используйте навигационную клавишу <b>Вверх</b> для увеличения яркости. Используйте навигационную клавишу <b>Вниз</b> для уменьшения яркости.</p>
	<b>Contrast (Контрастность)</b>	<p>Сначала настройте яркость, а контрастность настраивайте только при необходимости дальнейшей корректировки. Используйте навигационную клавишу <b>Вверх</b> для увеличения контрастности и навигационную клавишу <b>Вниз</b> для уменьшения контрастности (диапазон: 0–100). Функция <b>Контрастность</b> регулирует степень различия между темными и светлыми участками на экране монитора.</p>
	<b>Input Source (Источник сигнала)</b>	<p>Выбор между различными видеовходами, подключенными к монитору.</p> 
	<b>USB-C  90W</b>	<p>Выберите вход <b>USB-C  90 W</b>, когда вы используете разъем <b>USB-C  90 W</b>. Нажмите на джойстик, чтобы подтвердить выбор.</p>
	<b>DP</b>	<p>Выберите <b>DP</b>, если используется разъем <b>DP (DisplayPort)</b>. Нажмите на джойстик, чтобы подтвердить выбор.</p>
	<b>HDMI</b>	<p>Выбор входа <b>HDMI</b>, когда используется разъем <b>HDMI</b>. Нажмите на джойстик, чтобы подтвердить выбор.</p>
	<b>Brightness/ Contrast Sync (Синхрон. яркости/ контрастности)</b>	<p>Выберите Вкл., чтобы применить единый уровень яркости и контрастности ко всем входным источникам. Выберите Выкл, чтобы использовать независимые настройки яркости и контрастности.</p>
	<b>Rename Inputs (Переименование входов)</b>	<p>Функция <b>Переименование входов</b>.</p>
	<b>USB-C Switch when PC Sleep (Подкл. к USB-C в спящ.реж. ПК)</b>	<p>Это применимо к компьютерам, которые передают видеосигнал через порт USB-C. Настройте желаемое поведение монитора при переходе компьютера в спящий режим. Вкл.: монитор переключается на другой доступный видеовход. Выкл.: монитор переходит в спящий режим.</p>
	<b>Auto Select (Автовыбор)</b>	<p>Позволяет сканировать доступные источники входного сигнала. Нажмите на джойстик, чтобы подтвердить выбор.</p>

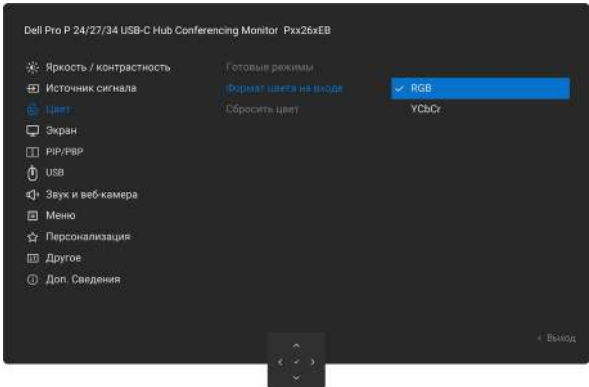
Значок	Меню и подменю	Описание
	<b>Option for USB-C (Опции для USB-C)</b>	Позволяет настроить эту функцию следующим образом: <ul style="list-style-type: none"> <li>• <b>Запрос при неск. входах:</b> Всегда показывать сообщение Переключиться на видеовход USB-C, чтобы пользователь мог переключаться на эту опцию.</li> <li>• <b>Всегда переключаться:</b> монитор всегда по умолчанию переключается на видео через USB-C при подключении входа USB-C.</li> <li>• <b>Выкл.:</b> Монитор не переключается автоматически на USB-C с другого доступного входа.</li> </ul>
	<b>Option for DP/HDMI (Опция для DP/HDMI)</b>	Позволяет настроить эту функцию следующим образом: <ul style="list-style-type: none"> <li>• <b>Запрос при неск. входах:</b> Всегда показывать сообщение «Переключиться на видеовход DP/HDMI», чтобы пользователь мог выбрать, переключаться или нет.</li> <li>• <b>Всегда переключаться:</b> Монитор всегда по умолчанию переключается на видео DP/HDMI при подключении DP/HDMI.</li> <li>• <b>Выкл.:</b> Монитор не переключается автоматически на DP/HDMI видео с другого доступного входа.</li> </ul>
	<b>Reset Input Source (Сбросить источник сигнала)</b>	Сброс всех настроек в меню <b>Источник сигнала</b> к заводским настройкам по умолчанию. Нажмите на джойстик, чтобы подтвердить выбор.
	<b>Color (Цвет)</b>	Регулирует режим настройки цвета. 
	<b>Preset Modes (Готовые режимы)</b>	Вы можете выбрать из списка следующие предустановленные режимы: <b>Стандарт, Кино, Игра, Теплый, Холодный</b> или <b>Обычн.цвет</b> .  <ul style="list-style-type: none"> <li>• <b>Стандарт:</b> Настройка цвета по умолчанию. В этом мониторе используется панель с низким уровнем синего света. Сертификат TÜV о снижении излучения синего света подтверждает, что монитор способен формировать более расслабляющее и менее раздражающее изображение для чтения содержимого с экрана.</li> <li>• <b>Кино:</b> Идеально подходит для просмотра фильмов.</li> <li>• <b>Игра:</b> Идеально подходит для большинства игровых приложений.</li> <li>• <b>Теплый:</b> Отображает цвета при более низких цветовых температурах. Экран выглядит «теплее» благодаря красновато-желтому оттенку.</li> <li>• <b>Холодный:</b> Отображает цвета при более высоких цветовых температурах. Изображение на экране выглядит более «прохладным» с синим оттенком.</li> <li>• <b>Обычн.цвет:</b> Позволяет вручную изменить настройки цвета. Нажимая кнопки джойстика влево и вправо, вы можете отрегулировать значения красного, зеленого и синего цветов и создать свой предустановленный цветовой режим.</li> </ul>

Значок	Меню и подменю	Описание
	<b>Input Color Format (Формат цвета на входе)</b>	<p>Позволяет задать режим видеовхода следующим образом:</p> <ul style="list-style-type: none"> <li>• <b>RGB:</b> Выберите эту опцию, если монитор подключен к компьютеру или медиаплееру с поддержкой вывода RGB.</li> <li>• <b>YCbCr:</b> Выберите эту опцию, если медиаплеер поддерживает только вывод YCbCr.</li> </ul> 
	<b>Hue (Оттенок)</b>	<p>Используйте кнопки джойстика <b>Вверх</b> или <b>Вниз</b>, чтобы отрегулировать <b>Оттенок</b> в пределах от 0 до 100.</p> <p><b>И</b> <b>ПРИМЕЧАНИЕ:</b> Регулировка оттенка доступна только в режимах <b>Фильм</b> и <b>Игра</b>.</p>
	<b>Saturation (Насыщенность)</b>	<p>Используйте кнопки джойстика <b>Вверх</b> или <b>Вниз</b>, чтобы отрегулировать <b>Насыщенность</b> в пределах от 0 до 100.</p> <p><b>И</b> <b>ПРИМЕЧАНИЕ:</b> Регулировка насыщенности доступна только в режимах <b>Фильм</b> и <b>Игра</b>.</p>
	<b>Reset Color (Сбросить цвет)</b>	<p>Сбрасывает настройки цвета монитора до заводских значений.</p> <p>Нажмите на джойстик, чтобы подтвердить выбор.</p>

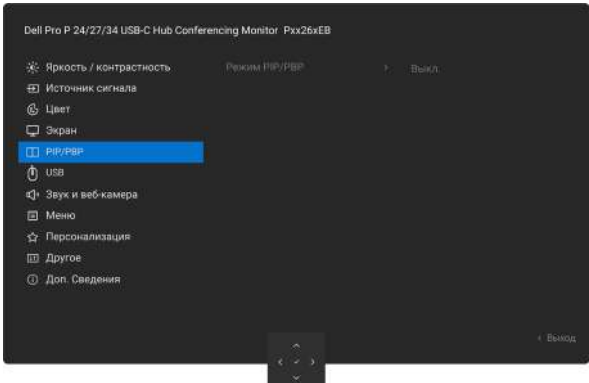
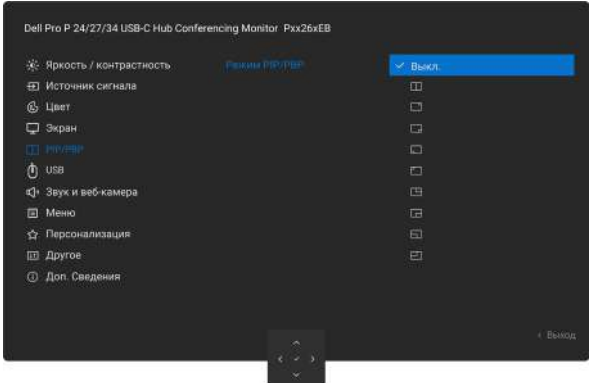
Значок	Меню и подменю	Описание
	<b>Display (Экран)</b>	<p>Использование меню <b>Экран</b> для настройки изображения.</p> 
	<b>Aspect Ratio (Формат)</b>	<p><b>P2426HEB/P2726DEB:</b> Регулировка соотношения сторон изображения: <b>16:9, 4:3, 5:4.</b>  <b>P3426WEB:</b> Вы можете выбрать следующие соотношения сторон изображения: <b>21:9, 16:9, 4:3, 5:4.</b></p>
	<b>Sharpness (Резкость)</b>	<p>Регулировка резкости изображения, которое может выглядеть более четким или более мягким.</p> <p>Используйте клавиши навигации <b>Вверх</b> и <b>Вниз</b> для регулировки резкости в диапазоне от 0 до 100.</p>
	<b>Response Time (Время отклика)</b>	<p>Позволяет выбрать для параметра <b>время отклика</b> следующие опции: <b>Норма</b> или <b>Быстро</b>.</p>
	<b>MST (только для P2426HEB/P2726DEB)</b>	<p>Многопоточный транспорт DP — установка в положение ВКЛ. включает функцию MST (выход DP), а установка в положение ВЫКЛ. отключает функцию MST.</p> <p><b>И</b> <b>ПРИМЕЧАНИЕ:</b> Когда кабель восходящего порта DP/ USB-C и кабель нисходящего порта DP подключены, монитор автоматически включает функцию MST. Это действие будет выполнено только один раз после сброса к заводским настройкам или после сброса дисплея. См <a href="#">Подключение монитора для многопоточковой передачи (MST) через DisplayPort</a>.</p>
	<b>USB-C Prioritization (Приоритизация USB-C)</b>	<p>Позволяет указать приоритет передачи данных с высоким разрешением (High Resolution) или высокой скоростью (High Data Speed) при использовании порта USB-C (альтернативный режим DP).</p>
	<b>Dell Power Button Sync</b>	<p>Вы можете управлять состоянием питания ПК с помощью кнопки питания на мониторе. Эта опция позволяет включить или выключить функцию <b>Dell Power Button Sync</b>.</p> <p><b>И</b> <b>ПРИМЕЧАНИЕ:</b> Эта функция поддерживается только на платформах Dell, имеющих встроенную функцию DPBS, и только через интерфейс USB-C.</p>
	<b>Reset Display (Сброс изобр.)</b>	<p>Сбрасывает все настройки в меню <b>Экран</b> до заводских настроек по умолчанию. Нажмите на джойстик, чтобы подтвердить выбор.</p>

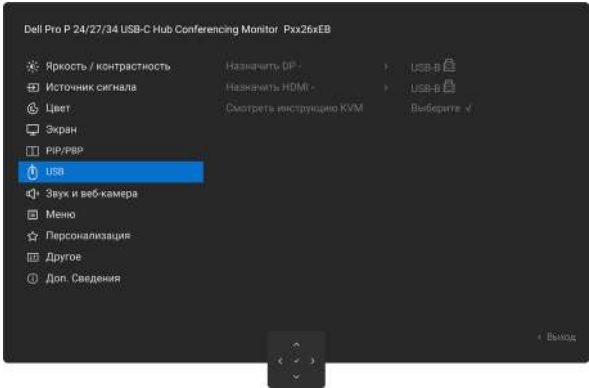
Значок	Меню и подменю	Описание																			
	<b>PIP/PBP (Только для P3426WEB)</b>	<p>Эта функция вызывает окно, в котором отображается изображение с другого источника входного сигнала.</p>  <table border="1" data-bbox="491 660 1137 869"> <thead> <tr> <th rowspan="2">Главное окно</th> <th colspan="3">Дополнительное окно</th> </tr> <tr> <th>USB Type-C</th> <th>DP</th> <th>HDMI</th> </tr> </thead> <tbody> <tr> <td>USB Type-C</td> <td></td> <td>✓</td> <td>✓</td> </tr> <tr> <td>DP</td> <td>✓</td> <td></td> <td>✓</td> </tr> <tr> <td>HDMI</td> <td>✓</td> <td>✓</td> <td></td> </tr> </tbody> </table> <p><b>ПРИМЕЧАНИЕ:</b> Изображения в режиме PBP будут отображаться в центре экрана, а не на весь экран.</p>	Главное окно	Дополнительное окно			USB Type-C	DP	HDMI	USB Type-C		✓	✓	DP	✓		✓	HDMI	✓	✓	
Главное окно	Дополнительное окно																				
	USB Type-C	DP	HDMI																		
USB Type-C		✓	✓																		
DP	✓		✓																		
HDMI	✓	✓																			
	<b>PIP/PBP Mode (Режим PIP/PBP)</b>	<p>Используется для настройки режима PIP (картинка в картинке) или PBP (картинка за картинкой). Чтобы выключить эту функцию, выберите Выкл..</p> 																			
	<b>PIP/PBP (Sub) (PIP/PBP (доп. окно))</b>	<p>Выбирайте между различными видеосигналами, которые можно подключить к монитору для вложенного окна PIP/PBP. Нажмите на джойстик, чтобы подтвердить выбор.</p> <p><b>ПРИМЕЧАНИЕ:</b> Эта функция доступна только при включенном <b>режиме PIP/PBP</b>.</p>																			
	<b>USB Switch (Переключатель USB)</b>	<p>Выберите эту опцию, чтобы переключаться между восходящими источниками USB в режиме PBP. Используйте джойстик, чтобы переключаться между восходящими источниками USB в режиме PBP.</p> <p><b>ПРИМЕЧАНИЕ:</b> Эта функция доступна только при включенном <b>режиме PIP/PBP</b>.</p>																			
	<b>Video Swap (Переключение видео)</b>	<p>Выберите, чтобы поменять местами видео в главном окне и вложенном окне в режиме PBP. Используйте джойстик, чтобы поменять местами главное и дополнительное окно.</p> <p><b>ПРИМЕЧАНИЕ:</b> Эта функция доступна только при включенном <b>режиме PIP/PBP</b>.</p>																			
	<b>Audio (Аудио)</b>	<p>Эта опция позволяет установить источник звука из главного окна или из дополнительного окна.</p> <p><b>ПРИМЕЧАНИЕ:</b> Если пользователь использует кабель с распиновкой E, тогда для передачи звука необходимо подключить кабель USB Type-B.</p> <p><b>ПРИМЕЧАНИЕ:</b> Эта функция доступна только при включенном <b>режиме PIP/PBP</b>.</p>																			
	<b>Contrast (Sub) (Контрастность (доп. окно))</b>	<p>Настройка уровня <b>контрастности</b> изображения в режиме PBP. Переместите джойстик, чтобы увеличить или уменьшить контрастность.</p> <p><b>ПРИМЕЧАНИЕ:</b> Эта функция доступна только при включенном <b>режиме PIP/PBP</b>.</p>																			

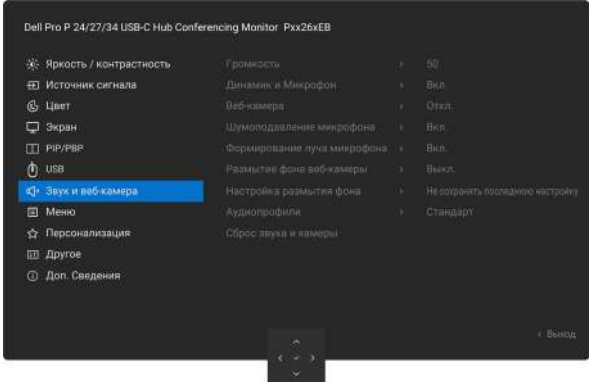
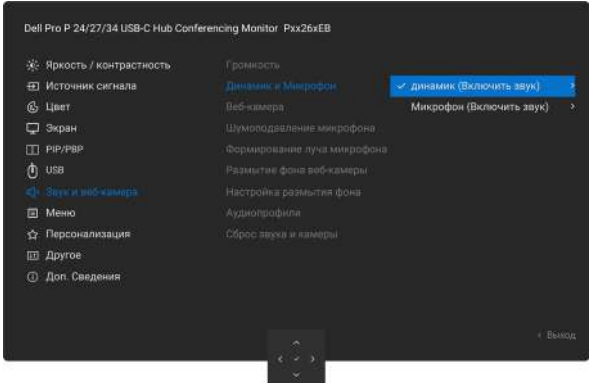
Значок	Меню и подменю	Описание
	<b>USB</b>	<p>Эта функция позволяет назначить восходящий порт USB для входных сигналов DP/HDMI. Таким образом нисходящий порт монитора USB (например, клавиатура и мышь) может использоваться для текущих входных сигналов при подключении компьютера к любому из восходящих портов. Если используется только один восходящий порт, активен подключенный восходящий порт.</p>  <p><b>ПРИМЕЧАНИЕ:</b> Чтобы предотвратить потерю данных, перед переключением восходящего порта USB убедитесь, что к компьютеру, подключенному к восходящему порту USB монитора, не подключены USB-накопители.</p>
	<b>Show KVM Setup Guide (Смотреть инструкцию KVM)</b>	<p>Если вы хотите подключить несколько компьютеров к монитору и использовать одну конфигурацию клавиатуры и мыши, выберите этот параметр и выполните указанные шаги.</p>
	<b>Audio &amp; Webcam (Звук и веб-камера)</b>	<p>Используйте меню «Настройки аудио» для настройки аудиопараметров.</p> 
	<b>Volume (Громкость)</b>	<p>Позволяет увеличить громкость динамика.</p> <p>Перемещайте джойстик вверх и вниз, чтобы отрегулировать громкость в диапазоне от «0» до «100».</p>
	<b>Speaker &amp; Microphone (Динамик и Микрофон)</b>	<p>Выберите «Включить функции динамика и микрофона». Переместите джойстик, чтобы выбрать «Выключить звук» или «Включить звук» для динамика или микрофона.</p>  <p><b>ПРИМЕЧАНИЕ:</b> Деактивация функции «Динамик и микрофон» полностью отключает весь аудиомодуль. Громкость и звуковые профили будут недоступны (выделены серым цветом).</p>

Значок	Меню и подменю	Описание
	<b>Webcam (Веб-камера)</b>	Вы можете включить или отключить функцию веб-камеры и датчика присутствия. <b>И</b> <b>ПРИМЕЧАНИЕ:</b> Отключение функции веб-камеры и датчика присутствия приведет к выключению всего модуля веб-камеры, после чего веб-камера и датчик не будут отображаться в системе. Перемещайте влево или вправо, чтобы закрыть или открыть шторку камеры.
	<b>Mic Noise Cancellation (Шумоподавление на микрофоне)</b>	Улавливает голос пользователя спереди (0°) и снижает шумы с боков ( $\pm 50^\circ$ ).
	<b>Mic Beamforming (Формирование луча микрофона)</b>	<ul style="list-style-type: none"> <li>• Когда функция формирования луча микрофона включена, угол захвата микрофона составляет <math>\pm 50^\circ</math>.</li> <li>• Когда функция формирования луча микрофона выключена, угол захвата микрофона составляет <math>\pm 90^\circ</math>.</li> </ul>
	<b>Webcam Background Blur (Размытие фона веб-камеры)</b>	Позволяет настроить эту функцию следующим образом: <ul style="list-style-type: none"> <li>• <b>Выкл.:</b> функция размытия фона отключена.</li> <li>• <b>Естественное размытие:</b> четкий портрет и размытый фон.</li> <li>• <b>Приватное размытие:</b> размытый фон.</li> </ul>
	<b>Background Blur Setting (Настройка размытия фона)</b>	Позволяет настроить эту функцию следующим образом: <ul style="list-style-type: none"> <li>• <b>Не сохранять последнюю настройку:</b> последнее пользовательское значение размытия фона не сохраняется.</li> <li>• <b>Сохранить последнее использованное значение:</b> последнее пользовательское значение размытия фона сохраняется.</li> </ul>
	<b>Audio Profiles (Аудиопрофили)</b>	Развернуть для отображения различных аудиопрофилей. <ul style="list-style-type: none"> <li>• <b>Режим голоса:</b> делает акцент на речи, идеально подходит для голосовых сообщений и видеозвонков.</li> <li>• <b>Режим кино:</b> акцентирует голос и низкочастотные звуки для более захватывающего просмотра видео.</li> <li>• <b>Игровой режим:</b> усиливает низкие и высокие частоты для улучшенного восприятия пространства и ориентации в игре.</li> <li>• <b>Режим музыки:</b> обеспечивает плоский профиль эквалайзера для достоверного воспроизведения музыки.</li> </ul>
	<b>Reset Audio &amp; Webcam (Сброс звука и камеры)</b>	Сбрасывает все настройки в меню <b>Звук и веб-камера</b> к заводским значениям по умолчанию.

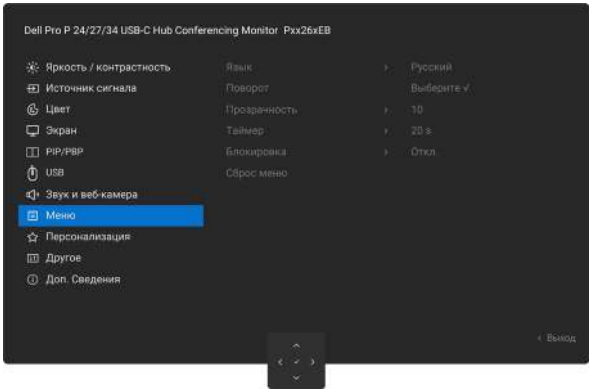
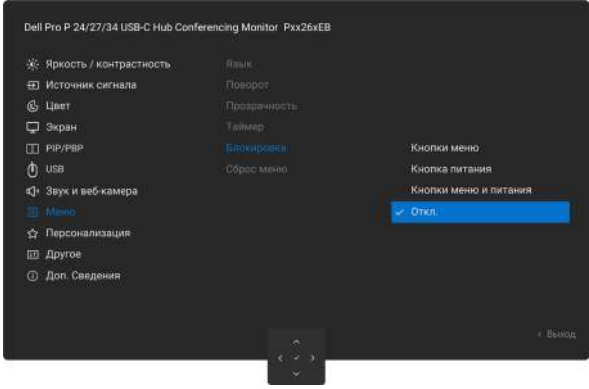
Значок	Меню и подменю	Описание
	<b>Меню (Меню)</b>	<p>Выберите эту опцию, чтобы настроить параметры экранного меню, такие как язык экранного меню, продолжительность отображения меню на экране и т. д.</p> 
	<b>Language (Язык)</b>	<p>Выбор одного из восьми языков отображения OSD: английский, испанский, французский, немецкий, бразильский португальский, русский, упрощенный китайский или японский.</p>
	<b>Rotation (Поворот) (Только для P2426HEB/P2726DEB)</b>	<p>Поворот OSD на 0, 90 или 270 градусов. Для поворота можно нажимать каждый раз на джойстик.</p>
	<b>Transparency (Прозрачность)</b>	<p>Выберите этот параметр, чтобы изменить прозрачность меню, перемещая джойстик <b>Вверх</b> или <b>Вниз</b> (диапазон: 0–100).</p>
	<b>Timer (Таймер)</b>	<p><b>Время отображения OSD:</b> Задаёт время, в течение которого OSD остается активным после нажатия кнопки. Переместите джойстик для регулировки ползунка с шагом в одну секунду, от 5 до 60 секунд.</p>
	<b>Lock (Блокировка)</b>	<p>Блокировка кнопок управления предотвращает несанкционированный доступ и случайное включение, особенно при использовании нескольких мониторов.</p>  <ul style="list-style-type: none"> <li>• <b>Кнопки меню:</b> Блокировка кнопок меню в экранном меню.</li> <li>• <b>Кнопка питания:</b> Блокировка кнопки питания в экранном меню.</li> <li>• <b>Кнопки меню и питания:</b> Блокировка кнопок меню и питания в экранном меню.</li> <li>• <b>Откл.:</b> Переместите джойстик <b>Влево</b> и удерживайте 4 сек.</li> </ul>
	<b>Reset Menu (Сброс меню)</b>	<p>Эта опция позволяет сбросить все настройки в <b>Меню</b> к заводским значениям по умолчанию. Нажмите на джойстик, чтобы подтвердить выбор.</p>

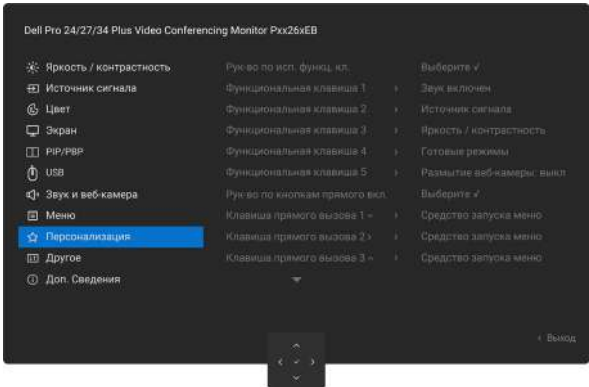
Значок	Меню и подменю	Описание
☆	<b>Personalize (Персонализация)</b>	<p>Выберите эту опцию, чтобы настроить параметры экранного меню, такие как <b>горячие клавиши, клавиши прямого доступа</b> и т. д.</p> 
	<b>Shortcut Keys Guide (Рук-во по исп. функц. кл.)</b>	<p>Эта опция служит для удобной настройки до пяти клавиш быстрого доступа. Здесь также содержится введение в раздел «Настройки» клавиш быстрого доступа.</p>
	<b>Shortcut Key 1 (Функциональная клавиша 1)</b>	<p>Позволяет выбрать функцию из предложенного списка и настроить ее в качестве клавиши быстрого доступа. Нажмите кнопку джойстика, чтобы подтвердить выбор.</p>
	<b>Shortcut Key 2 (Функциональная клавиша 2)</b>	
	<b>Shortcut Key 3 (Функциональная клавиша 3)</b>	
	<b>Shortcut Key 4 (Функциональная клавиша 4)</b>	
	<b>Shortcut Key 5 (Функциональная клавиша 5)</b>	
	<b>Direct Key Guide (Рук-во по кнопкам прямого вкл.)</b>	<p>Выберите и следуйте инструкциям на экране, чтобы назначить желаемые функции для 4 направлений движения джойстика.</p>
	<b>Direct Key 1 (Клавиша прямого вызова 1) ✓</b>	<p>Позволяет выбрать функцию из предложенного списка и настроить ее в качестве горячей клавиши. Нажмите кнопку джойстика, чтобы подтвердить выбор.</p>
	<b>Direct Key 2 (Клавиша прямого вызова 2) &gt;</b>	
	<b>Direct Key 3 (Клавиша прямого вызова 3) ^</b>	
	<b>Direct Key 4 (Клавиша прямого вызова 4) &lt;</b>	
	<b>Power LED (Индикатор питания)</b>	<p>Позволяет настроить состояние индикатора питания для экономии электроэнергии.</p>
	<b>USB-C Charging 90W (Зарядка по USB-C мощностью 90 Вт)</b>	<p>Эта опция позволяет включить/отключить функцию <b>зарядки по USB-C мощностью 90 Вт</b> во время нерабочего режима монитора.</p>
	<b>Other USB Charging (Другие функции USB-зарядки)</b>	<p>Позволяет включать или отключать <b>другие функции USB-зарядки</b>, когда монитор находится в режиме ожидания.</p>
	<b>Fast Wakeup (Быстрое пробуждение)</b>	<p>Ускорение времени выхода из режима сна.</p>
	<b>Reset Personalization (Сбросить личные настройки)</b>	<p>Сбрасывает все настройки в меню <b>Персонализация</b> к заводским значениям. Нажмите на джойстик, чтобы подтвердить выбор.</p>

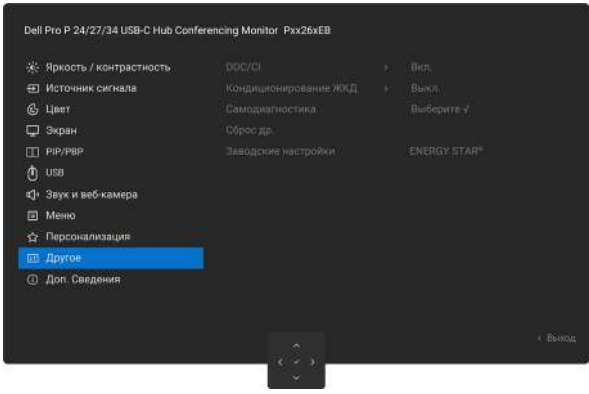
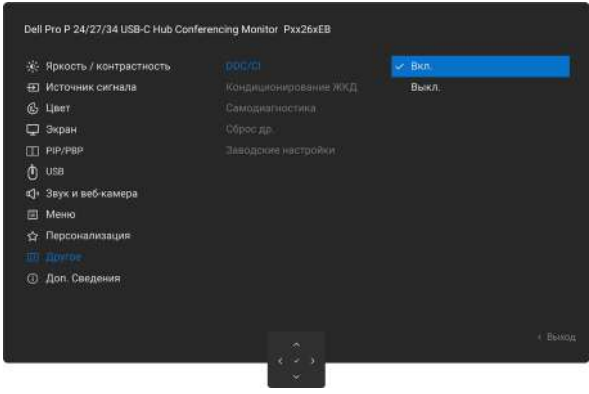
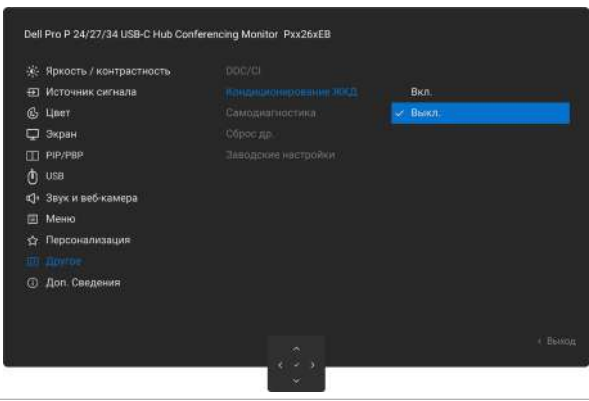
Значок	Меню и подменю	Описание
	<b>Others (Другие)</b>	<p>Этот параметр позволяет отрегулировать другие параметры экранного меню, такие как <b>DDC/CI</b>, <b>Кондиционирование ЖКД</b> и т. д.</p> 
	<b>DDC/CI</b>	<p><b>Канал данных дисплея/командный интерфейс (DDC/CI)</b> позволяет настраивать параметры монитора (яркость, цветовой баланс и пр.) с помощью программного обеспечения на компьютере. Чтобы выключить эту функцию, выберите <b>Выкл.</b>. Включите эту функцию для лучшего пользовательского опыта и оптимальной эффективности монитора.</p> 
	<b>LCD Conditioning (Кондиционирование ЖКД)</b>	<p>Помогает устранить незначительные случаи появления остаточного изображения. В зависимости от того, насколько сильно проявляется остаточное изображение, выполнение программы может занять некоторое время. Чтобы включить эту функцию, выберите <b>Вкл.</b></p> 
	<b>Self-Diagnostic (Самодиагностика)</b>	<p>Используйте эту опцию для запуска встроенной диагностики, см. <a href="#">Встроенная диагностика</a>.</p>
	<b>Reset Others (Сброс др.)</b>	<p>Сброс всех параметров в меню <b>Другое</b> к заводским настройкам по умолчанию. Нажмите на джойстик, чтобы подтвердить выбор.</p>
	<b>Factory Reset (Заводские настройки)</b>	<p>Восстанавливает все предустановленные значения до заводских настроек по умолчанию. Это также настройки для тестов <b>ENERGY STAR</b>.</p>

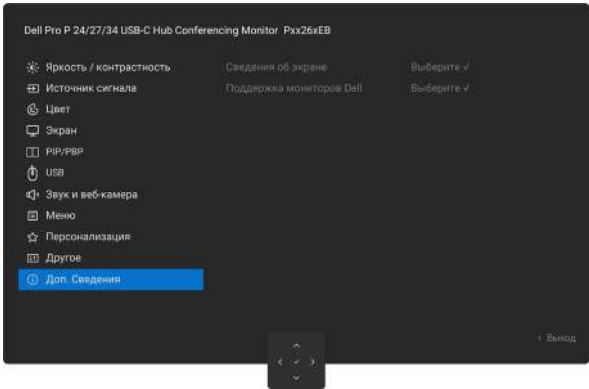
Значок	Меню и подменю	Описание
	<b>More Information (Доп. Сведения)</b>	Выберите эту опцию, чтобы получить информацию о дисплее и доступ к службе поддержки мониторов Dell. 
	<b>Display Info (Сведения об экране)</b>	Отображает текущие настройки монитора. Нажмите на джойстик, чтобы подтвердить выбор.
	<b>Dell Monitor Support (Поддержка мониторов Dell)</b>	Отсканируйте QR-код с помощью смартфона и получите доступ к общим материалам, связанным с поддержкой монитора.

## Блокировка кнопок управления

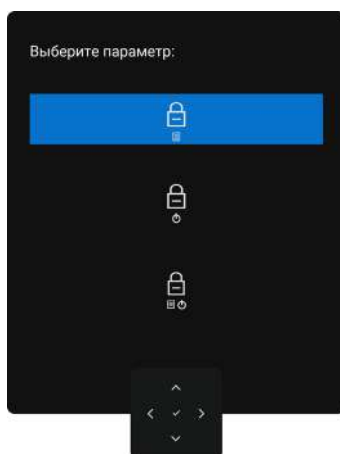

Вы можете заблокировать кнопки управления на передней панели, чтобы предотвратить доступ к экранному меню и/или кнопке питания.

1. Перемещайте джойстик вверх или вниз, вправо или влево и удерживайте его в течение примерно 4 секунд, пока не появится всплывающее меню.



**Рисунок 66. Сообщение о блокировке кнопок управления**

2. Переместите джойстик, чтобы выбрать один из следующих вариантов:

-  : Настройки экранного меню заблокированы и недоступны.
-  : Кнопка питания заблокирована.
-  : Настройки экранного меню недоступны, а кнопка питания заблокирована.

3. Нажмите на джойстик, чтобы подтвердить конфигурацию.

Чтобы разблокировать, перемещайте джойстик вперед/назад/влево/вправо и удерживайте в течение примерно 4 секунд, пока на экране не появится меню, а затем выберите , чтобы разблокировать и закрыть меню.

## Первоначальная настройка

При выборе пункта экранного меню **Заводские настройки** в разделе других функций появляется следующее сообщение:



**Рисунок 67.** Предупреждающее сообщение о сбросе до заводских настроек

При выборе **Да** для сброса настроек к значениям по умолчанию отображается следующее сообщение:

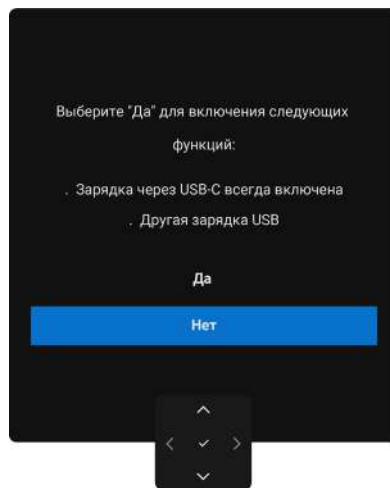

**Рисунок 68.** Сброс настроек по умолчанию

## Предупреждения экранного меню

Если монитор не поддерживает определенный режим разрешения, то отображается следующее сообщение:

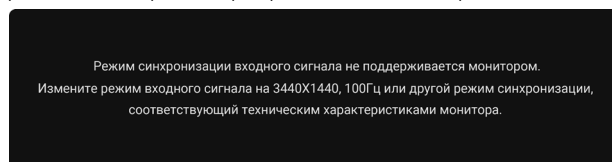

**Рисунок 69.** Не поддерживает определенный режим разрешения

Это значит, что монитор не может синхронизироваться с сигналом, поступающим от компьютера. Диапазоны горизонтальных и вертикальных частот, поддерживаемые этим монитором, см. на веб-сайте [Технические характеристики монитора](#).

**И** **ПРИМЕЧАНИЕ:** Рекомендуемый режим: **1920 x 1080 (P2426HEB)/2560 x 1440 (P2726DEB)/3440 x 1440 (P3426WEB)**.

Перед выключением функции DDC/CI появляется следующее сообщение:

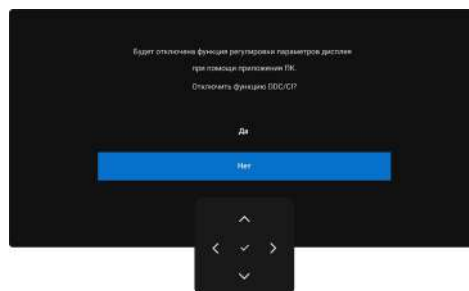

**Рисунок 70.** Предупреждающее сообщение DDC/CI

Когда монитор переходит в **Режим ожидания**, появляется следующее сообщение:

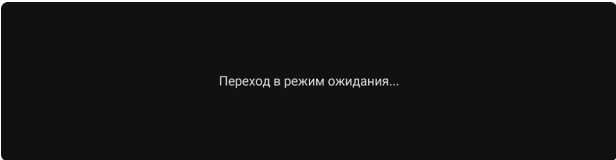

**Рисунок 71. Предупреждающее сообщение о режиме ожидания**

Включите компьютер и выведите монитор из режима сна, чтобы получить доступ к [Использование экранного меню \(OSD\)](#).

Если нажать любую кнопку, кроме кнопки питания, то в зависимости от выбранного входа появится следующее сообщение:

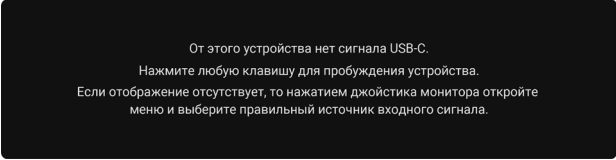

**Рисунок 72. Предупреждающее сообщение о выходе монитора из режима сна**

Сообщение отображается, когда к монитору подключен кабель, поддерживающий альтернативный режим DP, при следующих условиях:

- Когда для **USB-C** установлен режим **Запрос при неск. входах**.
- Когда кабель **USB-C** подключен к монитору.

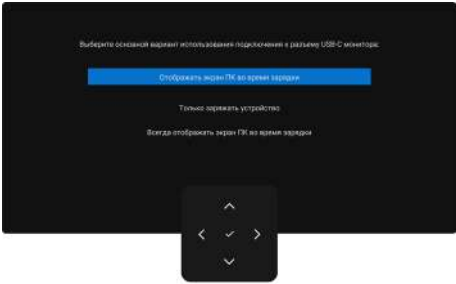

**Рисунок 73. Предупреждающее сообщение об автоматическом выборе USB-C**

Если монитор подключен к двум или более портам, то при выборе источника входного сигнала **Авто** монитор переключится на следующий порт с сигналом.

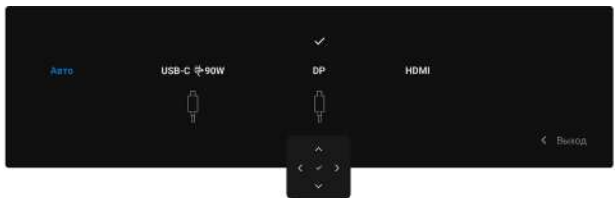

**Рисунок 74. Экранное меню – автовыбор для USB-C**

При выборе пункта экранного меню **Вкл. в режиме ожидания** для функции **Персонализация** появляется следующее сообщение:

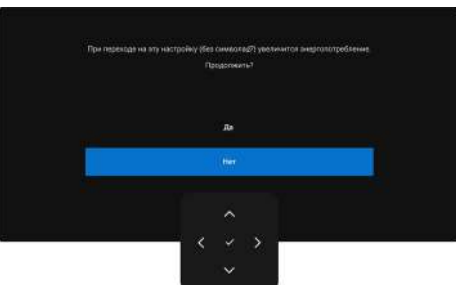

**Рисунок 75. Предупреждающее сообщение при выключении в режиме ожидания**

Если настроить уровень параметра **Яркость** выше 75 % по умолчанию, появится следующее сообщение:

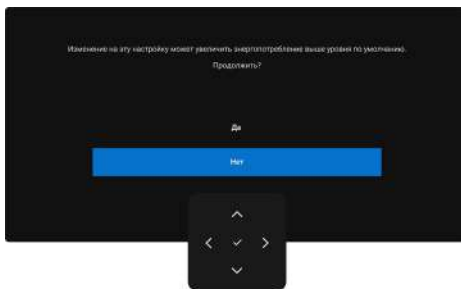

**Рисунок 76. Предупреждение об энергопотреблении**

- Если выбрать **Да**, то сообщение о включении питания отображается только один раз.
- Если выбрать **Нет**, то предупреждающее сообщение о питании снова появится.
- Предупреждающее сообщение появится снова только при выполнении команды **Заводские настройки** из экранного меню.

Если выбран вход DP, HDMI или USB-C, но соответствующий кабель не подключен, отображается диалоговое окно.

**И** **ПРИМЕЧАНИЕ:** Сообщение может слегка различаться в зависимости от выбранного входного сигнала.

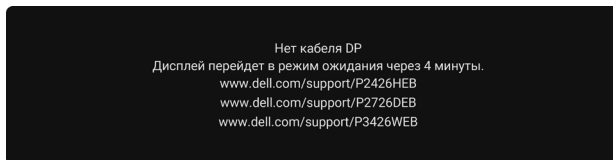

**Рисунок 77. Предупреждающее сообщение об отсоединении кабеля DP**

ИЛИ

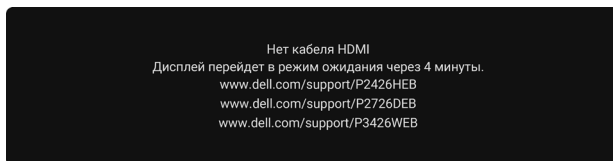

**Рисунок 78. Предупреждающее сообщение об отключении кабеля HDMI**

ИЛИ

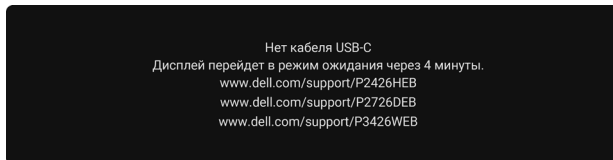

**Рисунок 79. Предупреждающее сообщение об отсоединении кабеля USB-C**

Если восходящий USB-кабель не подключен, и вы можете нажать кнопку Teams/Рычажный переключатель/Отключение звука, после чего появится следующее сообщение:

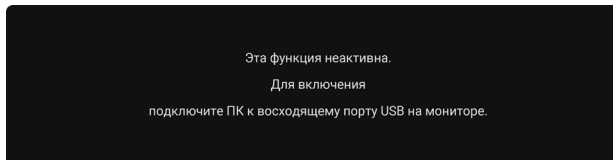

**Рисунок 80. Предупреждающее сообщение об активации кнопок Teams/Рычажный переключатель/Отключение звука**

**И** **ПРИМЕЧАНИЕ:** Чтобы кнопки Teams//Рычажный переключатель/Уменьшение громкости/Увеличение громкости/Отключение звука работали, необходимо подключить восходящий USB-кабель (USB Type-A – Type-C или USB-C – USB-C) от ПК к монитору.

Для получения дополнительной информации см. раздел [Устранение неполадок](#).

## Настройка максимального разрешения

**ПРИМЕЧАНИЕ:** Шаги могут незначительно отличаться в зависимости от используемой версии Windows.

Установка максимального разрешения монитора:

В Windows 10 и Windows 11:

1. Щелкните правой кнопкой мыши на рабочем столе и выберите пункт **Настройки дисплея**.
2. Если к компьютеру подключено более одного монитора, убедитесь, что выбраны **P2426HEB/P2726DEB/P3426WEB**.
3. Откройте выпадающий список **Разрешение дисплея** и выберите **1920 x 1080 (P2426HEB)/2560 x 1440 (P2726DEB)/3440 x 1440 (P3426WEB)**.
4. Нажмите **Сохранить изменения**.

Если вы не видите значения **1920 x 1080 (P2426HEB)/2560 x 1440 (P2726DEB)/3440 x 1440 (P3426WEB)** в качестве опций, вам необходимо обновить графический драйвер до последней версии. Используйте один из следующих методов для обновления графического драйвера с учетом марки компьютера:

Настольный компьютер или ноутбук Dell:

- Перейдите на [веб-сайт поддержки Dell](#), введите сервисный код и загрузите новейшую версию драйвера для графической платы.

Настольный компьютер или ноутбук другого производителя:

- Перейдите на сайт технической поддержки соответствующего производителя и загрузите последнюю версию драйверов для графической карты.
- Перейдите на веб-сайт видеокарты и загрузите последнюю версию драйверов для графической карты.

# Настройка Windows Hello

В Windows® 10/Windows® 11:

Нажмите меню «Пуск» Windows, затем нажмите **Настройки**.

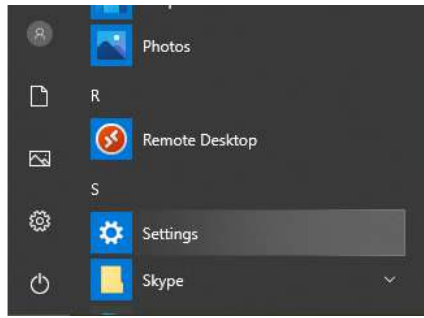

**Рисунок 81. Нажмите «Настройки».**

Нажмите **Учетные записи**.

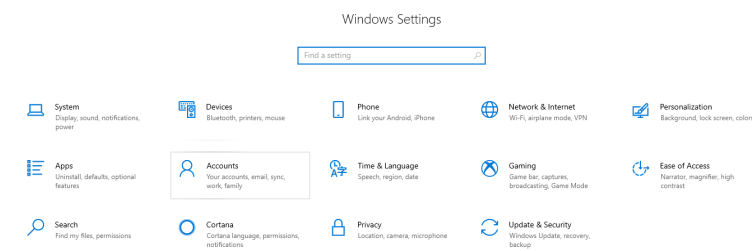

**Рисунок 82. Нажмите Учетные записи.**

Нажмите **Параметры входа**. Перед регистрацией в Windows Hello нужно настроить PIN-код.

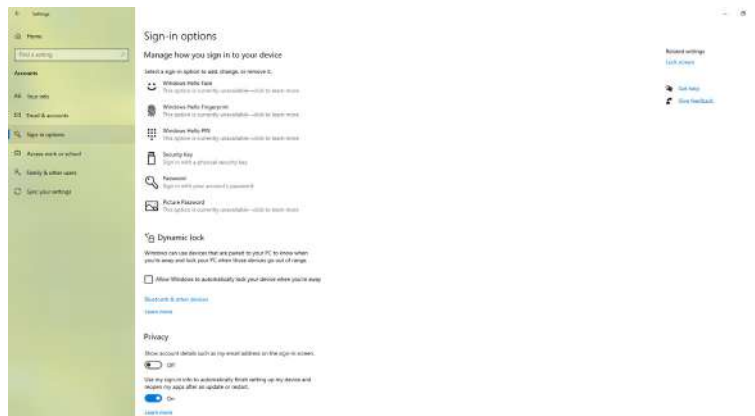

**Рисунок 83. Нажмите Параметры входа.**

Нажмите **Добавить** в разделе **PIN-код**, чтобы перейти к меню **Настройка PIN-кода**. Введите новый PIN-код и подтвердите PIN-код, затем нажмите **OK**.

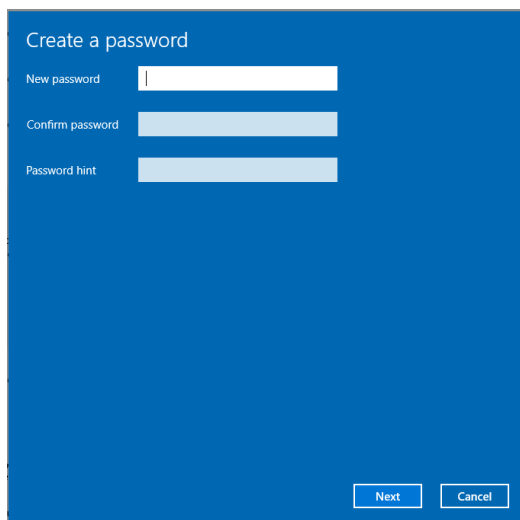

**Рисунок 84. Настройте PIN-код**

После завершения станут доступны параметры настройки Windows Hello. Нажмите **Настроить** в разделе **Windows Hello**, чтобы перейти к **настройке Windows Hello**.

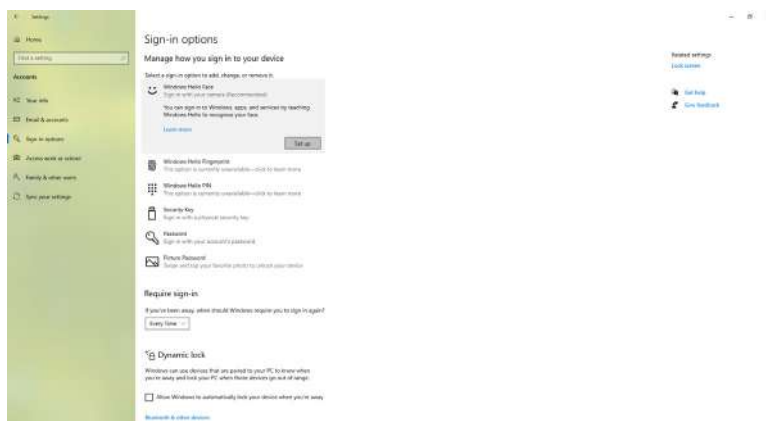

**Рисунок 85. Настройка параметров Windows Hello**

Отображается следующее сообщение, нажмите **Начать**.

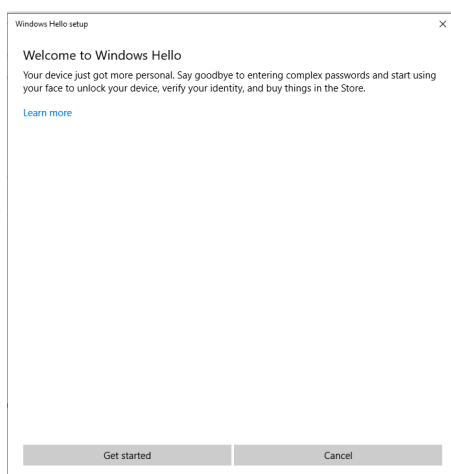

**Рисунок 86. Нажмите «Начать»**

Продолжайте смотреть прямо на экран и расположитесь так, чтобы ваше лицо находилось в центре рамки, которая появилась на экране. Затем веб-камера зарегистрирует ваше лицо.

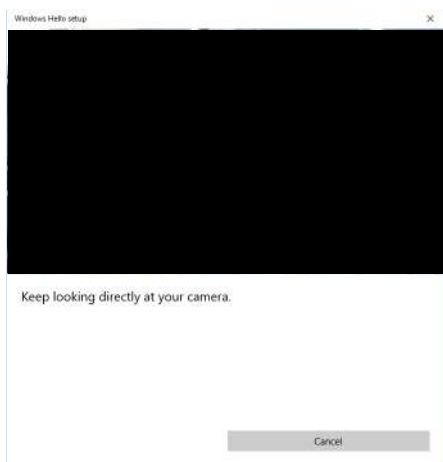

**Рисунок 87.** Продолжайте смотреть прямо на экран.

Когда появится следующее сообщение, нажмите **Закреть**, чтобы выйти из мастера настройки Windows Hello.

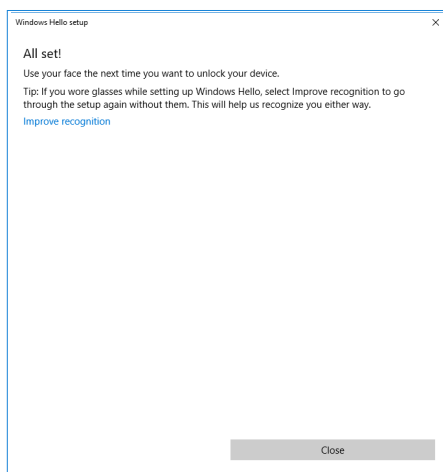

**Рисунок 88.** Нажмите «Закреть», чтобы выйти из настройки Windows Hello.

После завершения настройки есть еще одна возможность улучшить распознавание. Нажмите **Улучшить распознавание**, если необходимо.

# Настройка веб-камеры монитора в качестве устройства по умолчанию в операционной системе

При использовании ноутбука со встроенной веб-камерой для подключения к этому монитору в интерфейсе диспетчера устройств можно найти встроенную веб-камеру ноутбука и веб-камеру монитора. Как правило, они находятся во включенном состоянии, а настройка по умолчанию — использовать встроенную веб-камеру ноутбука.

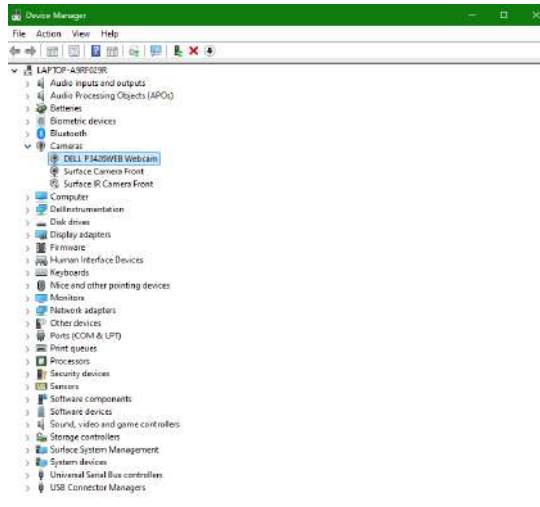

**Рисунок 89. Интерфейс диспетчера устройств.**

Если нужно настроить веб-камеру монитора в качестве устройства по умолчанию, то необходимо выключить встроенную веб-камеру ноутбука. Чтобы идентифицировать встроенную веб-камеру ноутбука и выключить ее, выполните следующие инструкции:

Щелкните правой кнопкой мыши на **веб-камерах DELL P2426HEB/DELL P2726DEB/DELL P3426WEB** и выберите **Свойства**, чтобы открыть **Свойства веб-камер DELL P2426HEB/DELL P2726DEB/DELL P3426WEB**.

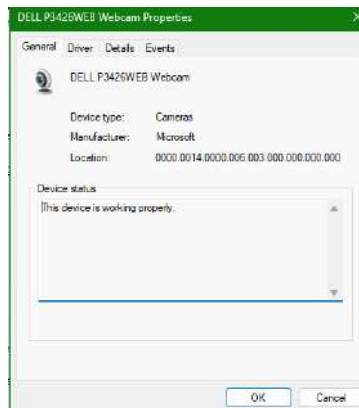
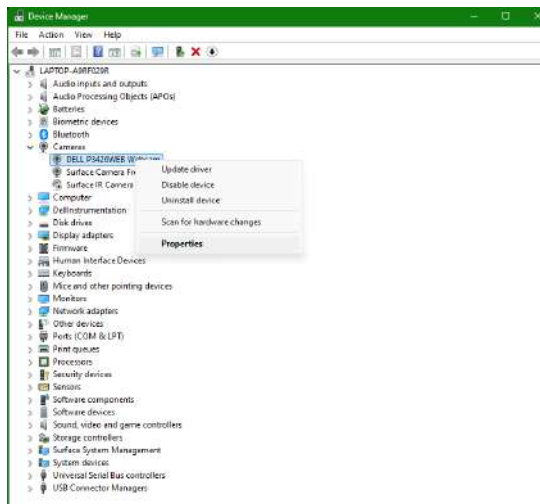

**Рисунок 90. Нажмите свойства веб-камеры монитора правой кнопкой мыши.**

Нажмите **Сведения > Свойство** и выберите **Идентификаторы оборудования**.

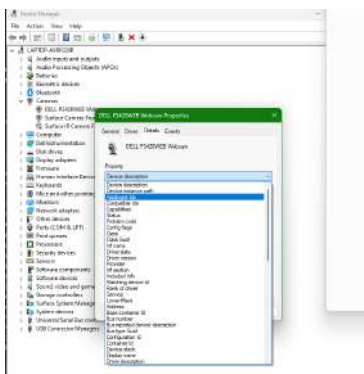

**Рисунок 91.** Нажмите **Сведения > Свойство** и выберите **Идентификаторы оборудования**.

**Значение** отображает подробные аппаратные идентификаторы **веб-камер DELL P2426HEB/DELL P2726DEB/DELL P3426WEB**. Аппаратные идентификаторы встроенной веб-камеры ноутбука и веб-камеры монитора различаются. Для P2426HEB/P2726DEB/P3426WEB аппаратные идентификаторы веб-камеры монитора будут отображаться следующим образом:

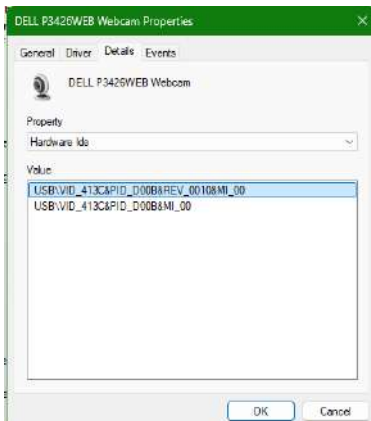

**Рисунок 92.** Аппаратные идентификаторы веб-камеры монитора.

Щелкните правой кнопкой мыши по **веб-камере компьютера или ноутбука** с разными аппаратными идентификаторами, затем нажмите **Отключить**.

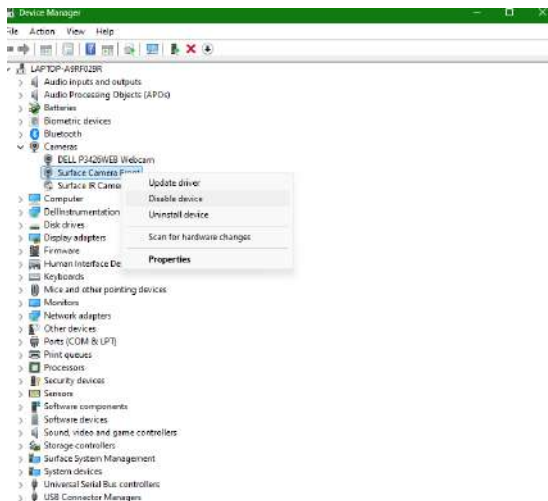

**Рисунок 93.** Отключите веб-камеру на вашем компьютере или ноутбуке.

Отображается следующее сообщение:

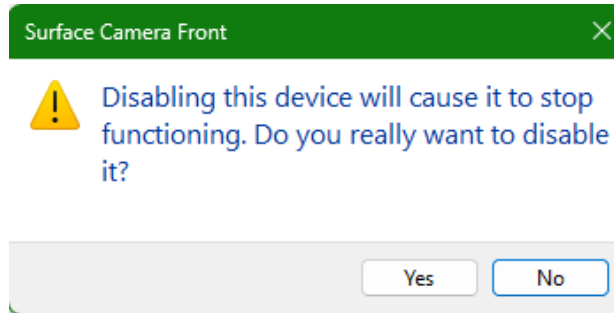

**Рисунок 94. Отключить предупреждающее сообщение устройства**

Нажмите «Да». Веб-камера ноутбука теперь отключена, и веб-камера монитора будет использоваться по умолчанию. Перезагрузите ноутбук.

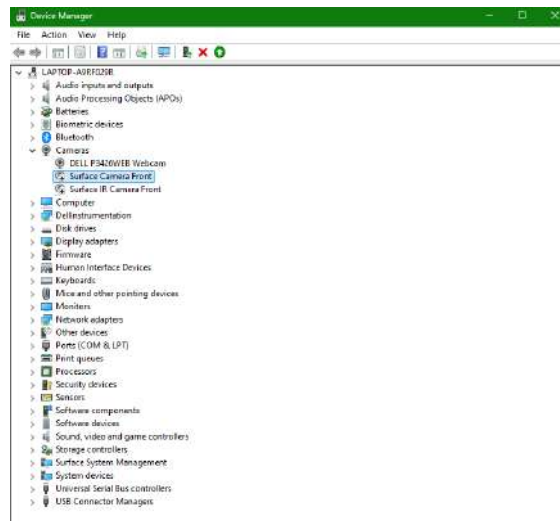

**Рисунок 95. Веб-камера монитора будет настроена в качестве используемой по умолчанию.**

## Настройка динамика монитора в качестве устройства воспроизведения по умолчанию в операционной системе

Если к компьютеру подключены несколько динамиков и нужно настроить динамик монитора в качестве устройства по умолчанию, выполните следующие инструкции:

Щелкните правой кнопкой мыши по значку **Громкость** в области уведомлений на панели задач Windows.



**Рисунок 96.** Щелкните правой кнопкой мыши по значку громкости.

Нажмите **Устройства воспроизведения** для перехода к интерфейсу настройки **Звук**.

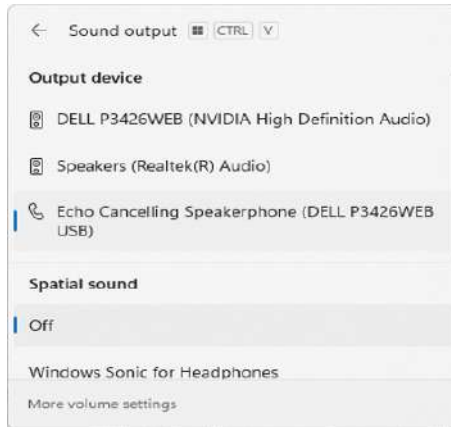

**Рисунок 97.** Нажмите «Устройства воспроизведения».

Если к вашему компьютеру подключен только кабель HDMI или DP от монитора, в настройках **Звук** будет отображаться только один динамик с наименованием монитора **DELL P2426HEB/P2726DEB/P3426WEB**.

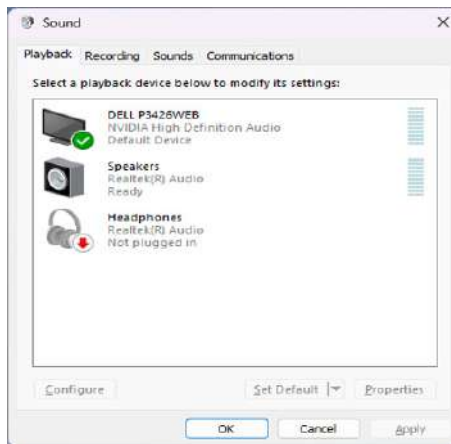

**Рисунок 98.** Интерфейс настройки звука

Нажмите **DELL P2426HEB/P2726DEB/P3426WEB**, а затем нажмите **Установка по умолчанию**, после чего динамик монитора будет использоваться по умолчанию.

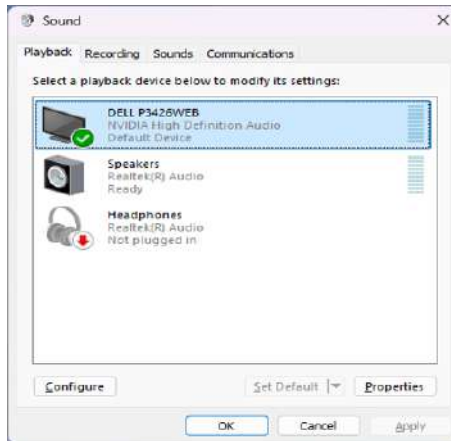

**Рисунок 99.** Установите динамик монитора в качестве используемого по умолчанию.

Нажмите **ОК**, чтобы выйти из настройки **Звук**.

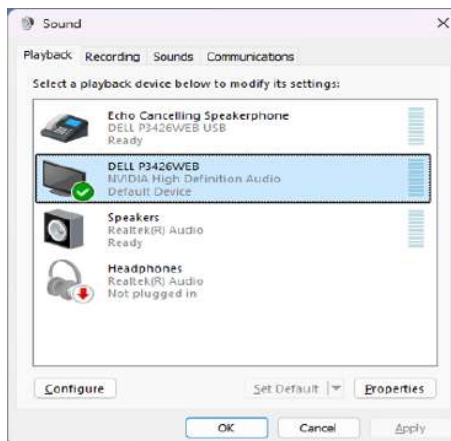

**Рисунок 100.** Нажмите **ОК**, чтобы выйти из настройки **Звук**.

Если USB-кабель и кабель HDMI или DP подключены от монитора к компьютеру, два аудио канала с именами **DELL P2426HEB/P2726DEB/P3426WEB** и **Спикерфон с эхоподавлением (P2426HEB/P2726DEB/P3426WEB)** будут отображаться в интерфейсе настройки **Звук**. Монитор **P2426HEB/P2726DEB/P3426WEB** будет показывать параметры двух аудиоканалов, поддерживаемых монитором.

- Аудиотракт **устройства громкой связи с эхоподавлением** — это аудиопоток, передаваемый через USB. Это может быть выполнено либо с помощью кабеля USB-C — USB-C или USB Type-A — Type-B. Поскольку аудиопоток микрофона поступает от монитора обратно на ПК через USB, эту опцию нужно выбрать при использовании приложений для VoIP/UC конференций. Запись звука и воспроизведение будут работать при выборе этой опции.
- Аудиосигнал монитора **DELL P2426HEB/P2726DEB/P3426WEB** передается по HDMI/DP в альтернативном режиме. При выборе этой опции поддержка микрофона отсутствует. Выбор этой опции подходит только для воспроизведения аудио.

Производительность воспроизведения аудио одинакова для обоих аудиотрактов. Для использования в UC конференциях Dell рекомендует выбрать «Устройство громкой связи с эхоподавлением» в качестве аудиотракта по умолчанию.

**И ПРИМЕЧАНИЕ:** При выборе аудиоканала Dell P2426HEB/P2726DEB/P3426WEB убедитесь, что громкость спикерфона с подавлением эха установлена на средний или высокий уровень, в противном случае максимальная громкость Dell P2426HEB/P2726DEB/P3426WEB может оказаться низкой, так как она ограничена уровнем громкости спикерфона с подавлением эха. Например, когда громкость спикерфона с эхоподавлением установлена на 50%, а громкость монитора Dell P2426HEB/P2726DEB/P3426WEB установлена на 100 %, уровень звука может быть одинаковым.

## Сценарий использования динамика и микрофона на мониторе

Выбор аудиотракта	Поддерживаемый сценарий использования	
	Участвуйте в видеоконференции и говорите в микрофон монитора	Слушайте воспроизводимое аудио/музыку/видео
Устройство громкой связи с эхоподавлением	✓	✓
DELL P2426HEB/P2726DEB/P3426WEB		✓

Аудио **устройства громкой связи с эхоподавлением** через аудиотракт USB пригодны к использованию, если пользователь хочет говорить в микрофон монитора.

Аудиотракт устройства громкой связи с эхоподавлением помогает устранить или уменьшить появление эха во время аудиоконференции. Эхо — это непреднамеренное отражение голоса обратно пользователю, способное производить отвлекающее и неприятное впечатление. С помощью микрофона, встроенного в монитор, также можно записывать голос. Аудиоканал **спикерфона с эхоподавлением** идеально подходит для видеоконференций с использованием приложений Microsoft Teams или Zoom.

Аудиосистема **Dell P2426HEB/P2726DEB/P3426WEB**, использующая канал I2S, может эффективно использоваться, когда пользователь хочет только прослушивать воспроизводимую аудиозапись/музыку/видео и нет необходимости говорить или записывать голос пользователя.

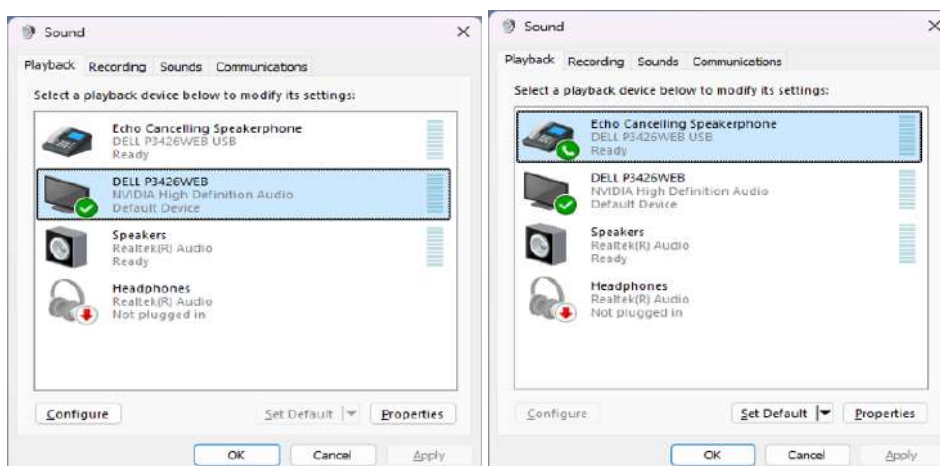

**Рисунок 101.** Сценарий использования динамика и микрофона на мониторе

# Устранение неполадок

**⚠ ПРЕДОСТЕРЕЖЕНИЕ:** Перед тем как приступить к выполнению операций данного раздела, ознакомьтесь с разделом [Инструкции по технике безопасности](#) и следуйте приведенным в нем инструкциям.

## Самопроверка

Монитор оснащен функцией самопроверки, которая позволяет проверить, правильно ли функционирует монитор. Если монитор и компьютер правильно подключены, но экран монитора не включается, запустите самопроверку монитора, выполнив следующие действия:

1. Выключите компьютер и монитор.
2. Отключите видеокабель от задней панели компьютера. Чтобы обеспечить правильную работу самопроверки, отсоедините все цифровые и аналоговые кабели от задней панели компьютера.
3. Включите монитор.

Если монитор не может обнаружить видеосигнал и работает исправно, на экране появится диалоговое окно (на черном фоне). В режиме самопроверки светодиод питания остается белым. Кроме того, в зависимости от выбранного входа, один из показанных диалогов будет непрерывно прокручиваться на экране.

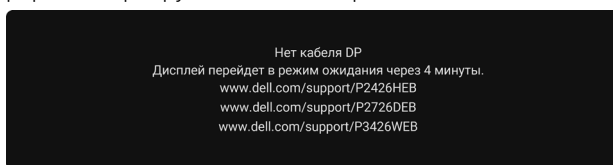

**Рисунок 102.** Предупреждающее сообщение об отсоединении кабеля DP

4. Это диалоговое окно также появляется во время нормальной работы, если видеокабель отсоединен или поврежден.
5. Выключите монитор, переподключите видеокабель; затем включите компьютер и монитор.

Если экран монитора по-прежнему остается пустым после выполнения вышеуказанных действий, значит монитор работает исправно. Проверьте графическую плату и компьютер.

## Встроенная диагностика

Монитор содержит встроенное средство диагностики, которое поможет определить причину нештатного функционирования экрана, будь то неполадки самого монитора или компьютера и видеокарты.

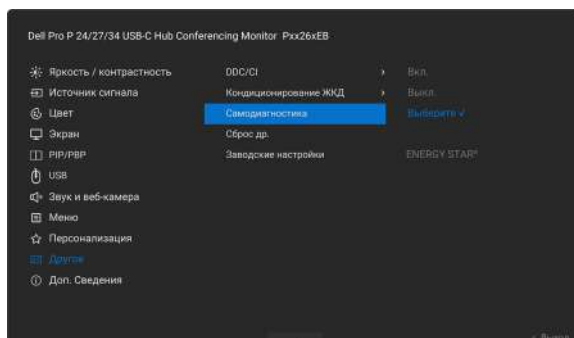

**Рисунок 103.** Встроенная диагностика

Запуск встроенной диагностики:

1. Проверьте чистоту экрана (на поверхности не должно быть частиц пыли).
2. Выберите элементы OSD **Самодиагностика** в функции **Другие**.
3. Нажмите кнопку джойстика, чтобы запустить диагностику. Отображается серый экран.
4. Осмотрите экран, чтобы найти какие-либо дефекты или неполадки.
5. Нажмите на джойстик еще раз, пока не появится красный экран.
6. Осмотрите экран, чтобы найти какие-либо дефекты или неполадки.
7. Повторите шаги 5 и 6, чтобы вывести на экран зеленый, синий, черный и белый цвета. Обратите внимание на любые неполадки или дефекты.

По завершении теста на экране появится текст. Чтобы выйти, снова нажмите на джойстик.

Если при использовании встроенного средства диагностики не обнаружено никаких неполадок экрана, значит монитор функционирует исправно. Проверьте видеокарту и компьютер.

## Общие проблемы

В следующей таблице приведены общие сведения о распространенных неполадках монитора и возможных способах их устранения:

**Таблица 48. Общие проблемы**

Общие симптомы	Что происходит	Возможные решения
Нет видео/светодиод индикатора питания выключен	Нет изображения	<ul style="list-style-type: none"> <li>Убедитесь, что видеокабель, соединяющий монитор и компьютер, не поврежден и подключен надлежащим образом.</li> <li>С помощью любого другого электрического прибора убедитесь, что розетка функционирует должным образом.</li> <li>Убедитесь, что кнопка питания нажата должным образом.</li> <li>Убедитесь, что выбран правильный источник входного сигнала в меню <a href="#">Input Source (Источник сигнала)</a>.</li> </ul>
Нет видео/светодиод индикатора питания включен	Нет изображения или очень низкая яркость	<ul style="list-style-type: none"> <li>Увеличение яркости и контрастности с помощью средств управления OSD.</li> <li>Запустите функцию самодиагностики монитора.</li> <li>Проверьте разъем видеокабеля на наличие погнутых или сломанных контактов.</li> <li>Запустите <a href="#">Встроенная диагностика</a>.</li> <li>Убедитесь, что выбран правильный источник входного сигнала в меню <a href="#">Input Source (Источник сигнала)</a>.</li> </ul>
Не светятся некоторые пиксели	На ЖК-экране наблюдаются темные пятна	<ul style="list-style-type: none"> <li>Включите и затем выключите питание.</li> <li>Пиксель, который постоянно остается выключенным, является распространенным дефектом технологии ЖК.</li> <li>Для получения дополнительной информации о качестве мониторов Dell и политике в отношении пикселей см. <a href="#">руководство по пикселям дисплея Dell</a>.</li> </ul>
Постоянно светятся некоторые пиксели	На ЖК-экране наблюдаются светлые пятна	<ul style="list-style-type: none"> <li>Включите и затем выключите питание.</li> <li>Постоянное отсутствие некоторых пикселей – это естественный дефект, который характерен для ЖК-технологии.</li> <li>Для получения дополнительной информации о качестве мониторов Dell и политике в отношении пикселей см. <a href="#">руководство по пикселям дисплея Dell</a>.</li> </ul>
Проблемы с яркостью	Изображение слишком тусклое или слишком яркое	<ul style="list-style-type: none"> <li>Сбросьте монитор к заводским настройкам.</li> <li>Настройте яркость и контрастность с помощью средств управления OSD.</li> </ul>
Проблемы, связанные с безопасностью	Наблюдается дым или искры	<ul style="list-style-type: none"> <li>Не выполняйте никаких действий по поиску и устранению неисправностей.</li> <li>Немедленно обратитесь в компанию Dell.</li> </ul>
Периодически возникающие проблемы	Монитор работает с перебоями	<ul style="list-style-type: none"> <li>Убедитесь, что видеокабель, соединяющий монитор и компьютер, не поврежден и подключен надлежащим образом.</li> <li>Сбросьте монитор к заводским настройкам.</li> <li>Выполните самодиагностику монитора и определите, наблюдается ли эта же проблема в режиме самодиагностики.</li> </ul>
Отсутствует цвет	Изображение черно-белое	<ul style="list-style-type: none"> <li>Выполните самодиагностику монитора.</li> <li>Убедитесь, что видеокабель, соединяющий монитор и компьютер, не поврежден и подключен надлежащим образом.</li> <li>Проверьте разъем видеокабеля на наличие погнутых или сломанных контактов.</li> </ul>
Неестественная цветопередача	Цветовые искажения изображения	<ul style="list-style-type: none"> <li>Попробуйте разные <b>Готовые режимы</b> в настройках <b>Цвет</b> меню OSD.</li> <li>Настройте значение «R/G/B» в разделе <b>Обычн.цвет</b> меню «Цвет» OSD.</li> <li>Измените <b>Формат цвета на входе</b> на <b>RGB</b> или <b>YCbCr</b> в настройках Цвет меню OSD.</li> <li>Запустите <a href="#">Встроенная диагностика</a>.</li> </ul>

Общие симптомы	Что происходит	Возможные решения
Неподвижное изображение, оставленное на мониторе в течение длительного времени, оставляет след	На экране появляется едва заметная тень от неподвижного изображения	<ul style="list-style-type: none"> <li>Отключайте экран через несколько минут простоя. Это можно настроить в параметрах питания Windows или в настройках энергосбережения Mac.</li> <li>Альтернативный вариант: использовать динамичную заставку.</li> </ul>
Микрофон/веб-камера не работает	<ul style="list-style-type: none"> <li>USB-кабель не подключен или выбран неверный USB-источник</li> <li>Микрофон/веб-камера монитора не настроены в качестве устройства по умолчанию</li> </ul>	<ul style="list-style-type: none"> <li>Подключите USB-кабель (Type-A – Type-B или Type-C – Type-C), а если вы одновременно подключите порт USB-C и порт USB Type-B, переключите источник USB в экранном меню.</li> <li>Выберите микрофон/веб-камеру монитора в качестве устройства по умолчанию на стороне ПК.</li> <li>Нажмите кнопку микрофона и убедитесь, что светодиодный индикатор отключения микрофона не горит.</li> </ul>

## Специфические неполадки изделия

Таблица 49. Специфические неполадки изделия

Специфические симптомы	Что происходит	Возможные решения
Изображение на экране слишком мелкое	Изображение центрировано на экране, но не заполняет всю область просмотра	<ul style="list-style-type: none"> <li>Проверьте настройку <b>Формат</b> в разделе <b>Экран OSD</b>.</li> <li>Сбросьте дисплей к заводским настройкам.</li> </ul>
Невозможно отрегулировать монитор с помощью джойстика управления на задней панели монитора	Экранное меню не отображается	<ul style="list-style-type: none"> <li>Выключите монитор, отсоедините кабель питания монитора, подключите его снова, затем включите монитор.</li> <li>Проверьте, не заблокировано ли экранное меню. Если да, переместите навигационные клавиши джойстика <b>Вверх, Вниз, Влево</b> или <b>Вправо</b> и удерживайте в течение 4 секунд для разблокировки.</li> </ul>
Нет входного сигнала при нажатии кнопок управления	Нет изображения; светодиодный индикатор белый	<ul style="list-style-type: none"> <li>Проверьте источник сигнала. Убедитесь, что компьютер не находится в режиме экономии энергии, переместив мышь или нажав любую клавишу на клавиатуре.</li> <li>Убедитесь, что сигнальный кабель надежно подключен. При необходимости отключите и снова подключите кабель, чтобы убедиться в правильности соединения.</li> <li>Перезагрузите компьютер или видеоплеер.</li> </ul>
Изображение не заполняет экран полностью	Изображение не достигает полной высоты или ширины экрана	<ul style="list-style-type: none"> <li>При определенных форматах (соотношения сторон) видеозаписей на DVD-дисках монитор может работать в полноэкранном режиме.</li> <li>Запустите встроенную диагностику.</li> </ul>
Нет изображения при использовании подключения DP к компьютеру	Черный экран	<ul style="list-style-type: none"> <li>Проверьте сертификацию DisplayPort (DP) графической платы (DP 1.1a или DP 1.4). Загрузите и установите новейший драйвер графической платы.</li> <li>Некоторые графические платы DP 1.1a не поддерживают мониторы DP 1.4.</li> </ul>
Нет изображения при использовании подключения USB-C к компьютеру, ноутбуку и т. п.	Черный экран	<ul style="list-style-type: none"> <li>Проверьте, поддерживает ли интерфейс USB-C устройства альтернативный режим DisplayPort.</li> <li>Проверьте, требуется ли для устройства зарядка мощностью более 90 Вт.</li> <li>Интерфейс USB-C устройства не поддерживает альтернативный режим DisplayPort.</li> <li>Включите режим проецирования в Windows.</li> <li>Убедитесь, что кабель USB-C не поврежден.</li> </ul>

Специфические симптомы	Что происходит	Возможные решения
Нет зарядки при использовании USB-C подключения к компьютеру, ноутбуку и т. п.	Нет зарядки	<ul style="list-style-type: none"> <li>Проверьте, поддерживает ли устройство один из следующих профилей зарядки: 5 В/9 В/15 В/20 В.</li> <li>Проверьте, требуется ли для ноутбука адаптер питания мощностью более 90 Вт.</li> <li>Если для ноутбука требуется адаптер питания мощностью более 90 Вт, зарядка через USB-C может не работать.</li> <li>Убедитесь, что используется только одобренный Dell адаптер или комплектный адаптер изделия.</li> <li>Убедитесь, что кабель USB-C не поврежден.</li> </ul>
Прерывистая зарядка при подключении через USB-C к компьютеру, ноутбуку и т. п.	Прерывистая зарядка	<ul style="list-style-type: none"> <li>Проверьте, превышает ли максимальное энергопотребление устройства 90 Вт.</li> <li>Убедитесь, что используется только одобренный Dell адаптер или комплектный адаптер изделия.</li> <li>Убедитесь, что кабель USB-C не поврежден.</li> </ul>
Нет изображения при использовании MST через USB-C	Черный экран или второй DUT не находится в основном режиме	<ul style="list-style-type: none"> <li>Вход USB-C — перейдите в экранное меню. В разделе информации о дисплее проверьте, установлена ли скорость соединения на HBR2 или HBR3. Если скорость соединения установлена на HBR2, рекомендуется использовать кабель USB-C — DP для включения MST.</li> </ul>
Нет сетевого подключения	Сеть отключена или нестабильна	<ul style="list-style-type: none"> <li>Не нажимайте кнопку питания при подключенной сети. Кнопка питания должна находиться во включенном состоянии.</li> </ul>
Порт LAN не работает	Проблема с настройкой операционной системы или подключением кабеля	<ul style="list-style-type: none"> <li>Убедитесь, что на компьютере установлены последние версии BIOS и драйверов.</li> <li>Убедитесь, что в Диспетчере устройств Windows установлен контроллер RealTek Ethernet.</li> <li>Если в настройках BIOS есть опция «LAN/GBE вкл./выкл.», убедитесь, что установлено нужное значение: <b>Вкл.</b></li> <li>Убедитесь, что кабель Ethernet надежно подключен как к монитору, так и к концентратору/маршрутизатору/межсетевому экрану.</li> <li>Проверьте светодиод кабеля Ethernet, чтобы убедиться, что он подключен. Если светодиод не светится, попробуйте снова подключить оба штекера кабеля.</li> <li>Сначала выключите компьютер, а затем отключите кабель USB-C и шнур питания от монитора. После этого включите компьютер и снова подключите кабель питания монитора и кабель USB-C.</li> </ul>
Кнопки монитора (отключение звука/уменьшение громкости/увеличение громкости/рычажный переключатель) не работают с приложением Microsoft Teams®	Кнопки монитора (отключение звука/уменьшение громкости/увеличение громкости/рычажный переключатель) не работают в приложении Microsoft Teams® на платформе Chrome OS/Ubuntu	<p>Используйте приложение Microsoft Teams® для выполнения следующих задач:</p> <ul style="list-style-type: none"> <li>Значок вызова для принятия/завершения вызова</li> <li>Уменьшение/увеличение громкости</li> <li>Отключение/включение микрофона</li> <li>Отключение/включение видео</li> </ul>
Гарнитура с микрофоном (комбинированный разъем 3,5 мм) не работает с кнопкой отключения/включения звука на мониторе	Гарнитура с микрофоном (3,5 мм) комбинированный разъем) не работает с кнопкой выключения/включения звука	<ul style="list-style-type: none"> <li>Чтобы отключить/включить микрофон, используйте значок микрофона в UC-приложении (например, Microsoft Teams, Zoom и т. д.)</li> <li>Выберите аудиоканал спикерфона с эхоподавлением в разделе «Звуковые настройки» в приложении UC.</li> <li>Подключите кабель USB-C — USB-C или кабель USB Type-A — USB Type-B.</li> </ul>

Специфические симптомы	Что происходит	Возможные решения
При нажатии любой из кнопок уменьшения/увеличения громкости или кнопки отключения звука светодиодный индикатор не мигает.	При нажатии кнопки уменьшения громкости, кнопки увеличения громкости или кнопки отключения звука светодиодный индикатор не мигает, если устройство подключено только через HDMI или DP.	Подключите кабель USB Type-A – Type-B
Веб-камера или микрофон не работают	Веб-камера или микрофон не работают при подключении только через HDMI или DP	Подключите кабель USB Type-A – Type-B
Порт Ethernet (RJ45) не обеспечивает подключение к интернету	Порт Ethernet (RJ45) не обеспечивает подключение к интернету в Windows 10 /11	Выключите режим энергосбережения контроллера LAN
Отсутствует звук из динамиков	Нет звука из динамиков при воспроизведении аудио/видео на устройстве	<ul style="list-style-type: none"> <li>Убедитесь, что в вашей системе в качестве устройства воспроизведения по умолчанию установлен спикерфон с эхоподавлением или <b>DELL P2426HEB/P2726DEB/P3426WEB</b>.</li> <li>Выключите монитор, отсоедините шнур питания монитора, снова подключите его, затем включите монитор.</li> <li>Сбросить монитор до заводских настроек.</li> </ul>
Громкость динамика низкая/звук тихий	Громкость динамика устанавливается как низкая/тихая, когда в интерфейсе настроек звука выбран вариант динамика DELL P2426HEB/P2726DEB/P3426WEB	<ul style="list-style-type: none"> <li>Увеличение громкости динамика <b>DELL P2426HEB/P2726DEB/P3426WEB</b> до максимума в интерфейсе настройки звука</li> <li>Нажмите кнопку увеличения громкости, чтобы повысить громкость динамика <b>DELL P2426HEB/P2726DEB/P3426WEB</b></li> <li>Если вы выберете аудиоканал <b>DELL P2426HEB/P2726DEB/P3426WEB</b>, убедитесь, что громкость <b>Echo Cancelling Speakerphone</b> установлена на средний или высокий уровень. В противном случае максимальная громкость <b>DELL P2426HEB/P2726DEB/P3426WEB</b> может звучать тихо, поскольку она ограничена уровнем громкости параметра <b>Спикерфон с эхоподавлением</b>. Например, когда громкость громкоговорителя с эхоподавлением установлена на 50 %, а громкость <b>DELL P2426HEB/P2726DEB/P3426WEB</b> – на 100 %, уровень звука будет одинаковым с первым случаем.</li> </ul>
Нет звука из динамика	Нет звука из динамика монитора во время вызова в Teams/Zoom.	<ul style="list-style-type: none"> <li>Выберите тот же аудиовыход в приложении Teams/Zoom, что и в настройке «Звук» операционной системы.</li> </ul>
Кнопки увеличения/уменьшения громкости монитора не синхронизируются с ОС	Нажатие кнопок увеличения/уменьшения громкости на мониторе не изменяет уровень громкости в операционной системе.	<ul style="list-style-type: none"> <li>Выберите аудиотракт «Устройство громкой связи с эхоподавлением» в настройках звука операционной системы ноутбука.</li> <li>Выберите аудиотракт «Устройство громкой связи с эхоподавлением» в приложении для унифицированных коммуникаций.</li> <li>Подключите кабель USB-C – USB-C или кабель USB Type-A – USB Type-B.</li> </ul>

Специфические симптомы	Что происходит	Возможные решения
Веб-камера не обнаружена	Веб-камера не обнаружена в диспетчере устройств Windows	<ul style="list-style-type: none"> <li>• Убедитесь, что монитор подключен к компьютеру или ноутбуку с помощью восходящего кабеля USB.</li> <li>• Убедитесь, что <b>веб-камера и датчик присутствия</b> включены в экранном меню.</li> <li>• Заново подключите восходящий USB-кабель к компьютеру или ноутбуку.</li> </ul>
	Веб-камера не обнаружена в программном обеспечении «Диспетчер периферийных устройств Dell для Windows».	<ul style="list-style-type: none"> <li>• Для поддержки мониторов <b>P2426HEB/P2726DEB/P3426WEB</b> используйте приложение Dell Peripheral Manager версии 1.7.0 или новее.</li> </ul>
Веб-камера не может подключиться/веб-камера отключена	Не удалось обнаружить камеру монитора/не удалось переключиться обратно на камеру ПК	<ul style="list-style-type: none"> <li>• Сбросьте монитор к заводским настройкам.</li> <li>• Выключите монитор, отсоедините шнур питания монитора, снова подключите его, затем включите монитор.</li> <li>• Снова выберите камеру монитора в настройках «Камера/видео» вашего приложения для конференций UC.</li> </ul>
Микрофон отключен	Микрофон отключен в Диспетчере устройств Windows.	<ul style="list-style-type: none"> <li>• Убедитесь, что монитор подключен к компьютеру или ноутбуку с помощью восходящего кабеля USB.</li> <li>• Убедитесь, что в пользовательском интерфейсе параметр «Микрофон» имеет значение «Включен».</li> <li>• Заново подключите восходящий USB-кабель к компьютеру или ноутбуку.</li> <li>• Убедитесь, что микрофон на мониторе включен/не заглушен. Если светодиодный индикатор отключения микрофона горит красным цветом (обозначая отключение микрофона), то нажмите кнопку микрофона, чтобы включить микрофон.</li> <li>• Убедитесь, что микрофон монитора выбран и включен/не отключен в настройках приложения для унифицированных коммуникаций.</li> </ul>
Громкость микрофона низкая/звук тихий	Громкость микрофона низкая/звук тихий для другого участника во время аудио- или видеовызова	<ul style="list-style-type: none"> <li>• Убедитесь, что светодиодный индикатор кнопки «Отключение звука» погас (обозначает, что микрофон не заглушен).</li> <li>• Измените расстояние между пользователем и микрофоном. Пользователю не следует сидеть слишком далеко от микрофона. Наиболее оптимальное расстояние между пользователем и микрофоном составляет 70 см.</li> <li>• Убедитесь, что микрофон монитора выбран и включен/не отключен в настройках приложения для унифицированных коммуникаций.</li> <li>• Увеличьте громкость микрофона в интерфейсе настроек звука на стороне ПК/в приложении для унифицированных коммуникаций.</li> </ul>
Кнопки на передней панели не работают	Отсутствует отклик UC-приложения при нажатии кнопок на динамике	<ul style="list-style-type: none"> <li>• Убедитесь, что восходящий кабель USB (Type-A – Type-B или Type-C – Type-C) подключен от ПК к монитору.</li> <li>• Для некоторых платформ/UC-приложений функция отключения звука работает при нажатии кнопки выключения звука но значок отключения звука на платформе UC не синхронизируется (значок показывает, что звук включен).</li> </ul>
Изображение с веб-камеры выглядит пересвеченным	Изображение с веб-камеры имеет пересвеченный фон.	<ul style="list-style-type: none"> <li>• Отрегулируйте освещение в помещении. Убедитесь, что монитор установлен в хорошо освещенном месте, предпочтительно под потолочными светильниками. Пользователю следует избегать тусклого/темного фона. Пользователю следует избегать расположения прямо перед окном, откуда поступает яркий солнечный свет.</li> <li>• В качестве альтернативы можно использовать «Диспетчер периферийных устройств Dell» для настройки цветопередачи веб-камеры.</li> </ul>

<b>Специфические симптомы</b>	<b>Что происходит</b>	<b>Возможные решения</b>
Изображение с веб-камеры выглядит зернистым/темным	Изображение с веб-камеры кажется зернистым/темным	<ul style="list-style-type: none"> <li>Измените освещенность окружающей среды. Убедитесь, что монитор установлен в хорошо освещенном помещении, желательно под потолочными светильниками. Пользователю следует избегать пребывания в слабо освещенной среде.</li> </ul>
Изображение с веб-камеры выглядит размытым	Изображение с веб-камеры выглядит размытым/нечетким.	<ul style="list-style-type: none"> <li>Протрите поверхность передней веб-камеры с помощью чистой и слегка влажной ткани.</li> <li>Измените расстояние между пользователем и камерой. Пользователю не следует сидеть слишком далеко от камеры. Наиболее оптимальное расстояние между пользователем и камерой составляет 70 см.</li> </ul>
Громкость микрофона в приложении Teams	Громкость микрофона в Teams ниже, чем в Zoom	<ul style="list-style-type: none"> <li>Это нормальное явление, так как параметры громкости в Teams и Zoom отличаются.</li> </ul>
Малое окно Teams/Zoom искажено	Изображение в малом окне Teams/Zoom искажено	<ul style="list-style-type: none"> <li>Это нормальное явление. Разрешение малых изображений сжимается, когда основное изображение имеет высокое разрешение (2K). Если выбрано более низкое разрешение (720P и 1080P), изображения не будут отличаться.</li> </ul>
Плохое качество изображения	Качество изображения на мониторе оставляет желать лучшего	<p>Всегда плохое:</p> <ul style="list-style-type: none"> <li>Убедитесь, что ваш компьютер поддерживает стандарт USB 3.0.</li> <li>Некоторые компьютеры оснащены портами USB 3.0, USB 2.0 и USB 1.1. Убедитесь, что используется правильный USB-порт.</li> </ul> <p>Иногда плохое:</p> <ul style="list-style-type: none"> <li>Сеть влияет на качество изображения, убедитесь, что ваша сеть работает надлежащим образом.</li> </ul>
Датчик приближения не работает	Датчик обнаружения присутствия/активации не работает	<ul style="list-style-type: none"> <li>При использовании вызова Teams/Zoom функция активации не работает, но это нормальное явление.</li> <li>Эта функция работает, когда пользователь не использует Teams/Zoom.</li> </ul>
Записанное видео оказалось размытым.	Измените разрешение камеры монитора на 480p, запишите видео с помощью приложения камеры, сохраните и воспроизведите запись. На видеозаписи будут заметны мозаичные искажения.	<ul style="list-style-type: none"> <li>Измените разрешение камеры монитора на 720p или выше.</li> </ul>
Ноутбук не заряжается через порт USB-C	Ноутбук мощностью до 180 Вт не заряжается при подключении к порту USB-C монитора P2426HEB/P2726DEB/P3426WEB	<ul style="list-style-type: none"> <li>Подключите ноутбук к адаптеру питания</li> </ul>
Ноутбук не включается	Когда заряд батареи ноутбука равен 0 %, ноутбук не может включиться при подключении кабеля USB-C к монитору.	<ul style="list-style-type: none"> <li>Подключите ноутбук к адаптеру питания</li> </ul>
Беспроводная мышь работает с перебойми и зависает.	Подключите восходящий USB-кабель к тестируемому устройству. На расстоянии более одного метра мышь 2,4 ГГц не работает.	<ul style="list-style-type: none"> <li>Временное решение: <ul style="list-style-type: none"> <li>а) подключите к порту быстрого доступа;</li> <li>б) подключите USB-адаптер 2,4 ГГц с помощью кабеля USB Type-A типа «папа-мама» (0,5 м)</li> </ul> </li> </ul>

Специфические симптомы	Что происходит	Возможные решения
Черный экран появляется на мониторе после перезагрузки системы MacBook при закрытии крышки.	Когда вы закрываете крышку вашего MacBook и перезагружаете MacBook, монитор будет показывать черный экран.	<ul style="list-style-type: none"> <li>• Переместите мышь или нажмите любую клавишу на клавиатуре, чтобы активировать ноутбук Mac.</li> <li>• Включите настройку быстрой активации монитора: Персонализация -&gt; Быстрая активация -&gt; Включено.</li> </ul>

## Специфические проблемы Microsoft® Teams®

Таблица 50. Специфические проблемы Microsoft® Teams®

Проблема	Что происходит	Возможные решения
Кнопка <b>Teams</b> не работает	Кратковременное нажатие кнопки <b>Teams</b> не выводит приложение Teams на передний план	<ul style="list-style-type: none"> <li>• Убедитесь, что восходящий кабель USB (Type-A – Type-B или Type-C – Type-C) подключен от ПК к монитору.</li> <li>• Убедитесь, что приложение Teams зарегистрировано в системе и уже работает в фоновом режиме. Светодиод кнопки Teams будет постоянно светиться белым цветом.</li> <li>• Убедитесь, что учетная запись Teams представлена/настроена в режиме «Только команды». Администратор клиента должен включить режим «Только команды».</li> <li>• Кнопка Teams будет работать только с приложением Teams в режиме «Только команды». Настройки могут отличаться в корпоративной среде, в результате чего кнопка Teams может не работать на мониторе. Обратитесь к вашему системному администратору.</li> </ul>
<b>Рычажный переключатель</b> не работает	Кратковременное нажатие <b>рычажного переключателя</b> не позволяет ответить на вызов	<ul style="list-style-type: none"> <li>• Убедитесь, что восходящий кабель USB (Type-A – Type-B или Type-C – Type-C) подключен от ПК к монитору.</li> <li>• Убедитесь, что учетная запись Teams представлена/настроена в режиме «Только команды». Администратор клиента должен включить режим «Только команды».</li> </ul>
Кнопка <b>Отключения звука</b> не работает	Нажатие кнопки <b>Отключения звука</b> не позволяет отключить/включить микрофон	<ul style="list-style-type: none"> <li>• Убедитесь, что восходящий кабель USB (Type-A – Type-B или Type-C – Type-C) подключен от ПК к монитору.</li> <li>• Убедитесь, что светодиод кнопки отключения звука гаснет (это означает, что микрофон включен).</li> <li>• Убедитесь, что учетная запись Teams представлена/настроена в режиме «Только команды». Администратор клиента должен включить режим «Только команды».</li> </ul>
Веб-камера не отображает изображение	Веб-камера не отображает изображение при использовании Teams	<ul style="list-style-type: none"> <li>• Убедитесь, что восходящий кабель USB (Type-A – Type-B или Type-C – Type-C) подключен от ПК к монитору.</li> <li>• Выберите параметр «DELL Monitor RGB Webcam» в качестве камеры в настройках видео Teams.</li> </ul>
Веб-камера занята	Веб-камера занята и не может быть использована	<ul style="list-style-type: none"> <li>• Не запускайте несколько программ для конференций одновременно. Когда вы используете «программное обеспечение для конференций А», закройте другое «программное обеспечение для конференций В».</li> </ul>

# Специфические неполадки универсальной последовательной шины (USB)

Таблица 51. Проблемы, связанные с USB

Специфические симптомы	Что происходит	Возможные решения
Интерфейс USB не работает	Периферийные USB-устройства не работают	<ul style="list-style-type: none"> <li>• Убедитесь, что монитор включен.</li> <li>• Снова подключите восходящий кабель к компьютеру.</li> <li>• Снова подключите периферийные USB-устройства (нисходящий разъем).</li> <li>• Выключите, а затем снова включите монитор.</li> <li>• Перезагрузите компьютер.</li> <li>• Некоторые USB-устройства, такие как внешние портативные диски, потребляют слишком большой электрический ток. Подключите устройство непосредственно к компьютеру.</li> </ul>
Интерфейс USB, 5 Гбит/с работает медленно	Периферийные USB-устройства с пропускной способностью 5 Гбит/с работают медленно или не работают вовсе	<ul style="list-style-type: none"> <li>• Убедитесь, что компьютер совместим с USB 5 Гбит/с.</li> <li>• Некоторые компьютеры имеют порты USB 3.2, USB 2.0 и USB 1.1.</li> <li>• Убедитесь, что используется правильный USB-порт.</li> <li>• Снова подключите восходящий кабель к компьютеру.</li> <li>• Снова подключите периферийные USB-устройства (нисходящий разъем).</li> <li>• Перезагрузите компьютер.</li> </ul>
Беспроводные периферийные USB-устройства перестают работать при подключении USB-устройств 5 Гбит/с	Беспроводные периферийные USB-устройства реагируют медленно или работают только при уменьшении расстояния между самим устройством и его приемником	<ul style="list-style-type: none"> <li>• Увеличьте расстояние между периферийными USB-устройствами 5 Гбит/с и беспроводным USB-приемником.</li> <li>• Разместите беспроводной USB-приемник как можно ближе к беспроводным периферийным USB-устройствам.</li> <li>• Используйте удлинительный кабель USB, чтобы расположить беспроводной USB-приемник как можно дальше от USB-порта 5 Гбит/с.</li> </ul>
Беспроводная USB-мышь работает неправильно	При подключении к одному из USB-портов на задней панели монитора беспроводная USB-мышь запаздывает или зависает во время использования	<ul style="list-style-type: none"> <li>• Отсоедините приемник беспроводной USB-мыши и снова подключите его к соответствующему быстроразъемному USB-порту в нижней части монитора.</li> </ul>

# Табличка с нормативными данными

## TCO Certified

Любой продукт Dell с маркировкой TCO сертифицирован согласно добровольной экологической сертификации TCO. Основу сертификационных требований TCO составляют характеристики, способствующие здоровой рабочей среде, такие как экологичный дизайн, энергоэффективность, эргономика, выбросы, избегание опасных веществ и возврат продукции.

Для получения дополнительной информации о вашем продукте Dell и сертификации TCO посетите: [Документ для конечного пользователя с TCO Certified](#).

Для получения дополнительной информации о экологических сертификатах TCO посетите веб-сайт: [Global Sustainability Certification for IT products \(Глобальная сертификация устойчивого развития для ИТ-продуктов\)](#).

## Примечания Федеральной комиссии по связи (только для США) и другая нормативная информация

Уведомления FCC и другую нормативную информацию см. на веб-сайте о нормативном соответствии по адресу [Главная страница нормативного соответствия Dell](#).

## База данных продуктов ЕС по маркировке энергоэффективности и информационным листам

Для получения дополнительной информации о правилах энергетической маркировки см. следующие ресурсы:

- [Информация об энергетической маркировке для P2426HEB](#)
- [Информация об энергетической маркировке для P2726DEB](#)
- [Информация об энергетической маркировке для P3426WEB](#)

## Обращение в Dell

Чтобы связаться с Dell по вопросам продаж, технической поддержки или обслуживания клиентов, см. раздел [Обращение в поддержку на веб-сайте поддержки Dell](#).

- ① **ПРИМЕЧАНИЕ:** Доступность таких услуг зависит от страны и продукта. Некоторые услуги могут быть недоступны в вашем регионе.
- ① **ПРИМЕЧАНИЕ:** При отсутствии активного подключения к Интернету контактную информацию можно найти на счете-фактуре, упаковочном листе, в накладной или в каталоге продукции Dell.

## История изменений

Следующая таблица содержит историю изменений этого документа:

**Таблица 52. История изменений**

Изменение	Дата	Описание
A00	Март 2026 г.	Дата первоначального опубликования.